

Rockfon® System VertiQ® HAT A Wall™

Systeembeschrijving



Wandsysteem met zichtbare profielen

- Wandbekleding voor akoestische correcties
- Verkrijgbaar in vier kleuren
- Een stootbestendig wandsysteem in combinatie met stalen HAT-profielen van 1 mm dik

Beschrijving

Rockfon System VertiQ HAT A Wall bestaat uit Rockfon® VertiQ® A HAT wandpanelen van 40 mm dik, geïnstalleerd met gebruik van de J-profielen en 40 mm hoge HAT-profielen die horizontaal en verticaal tegen de wand worden bevestigd.

De Rockfon VertiQ A HAT wandpanelen hebben een duurzaam, geweven oppervlak en zijn verkrijgbaar in 4 kleuren (wit, grijs, lichtgrijs en zwart). Wandpanelen geïnstalleerd in het Rockfon System VertiQ HAT A Wall zijn niet demonteerbaar.

Voor een stootbestendige oplossing monteert u Rockfon System VertiQ HAT A Wall rechtstreeks tegen de wand, zonder opening erachter. Gebruik hiervoor de stalen HAT- en J-profielen van 1 mm dik.

Beperkingen

Rockfon System VertiQ HAT A Wall werd getest op stootbestendigheid volgens DIN 18032 deel 3 en voldoet aan de eisen betreffende het werpen met handballen (beperkt veilig tegen het werpen met ballen).

Rockfon System VertiQ HAT A Wall biedt extra bescherming aan de Rockfon VertiQ A HAT wandpanelen door gebruik te maken van de stalen HAT-profielen. Die zijn geschikt voor ruimtes onderhevig aan incidentele impact.

Rockfon System VertiQ HAT A Wall is erg goed bestand tegen impact. Toch wordt het gebruik in ruimtes die continu blootgesteld worden aan hoge impactniveaus niet aanbevolen. Rockfon System VertiQ HAT A Wall kan niet worden toegepast in zwembaden wegens het risico op corrosie.

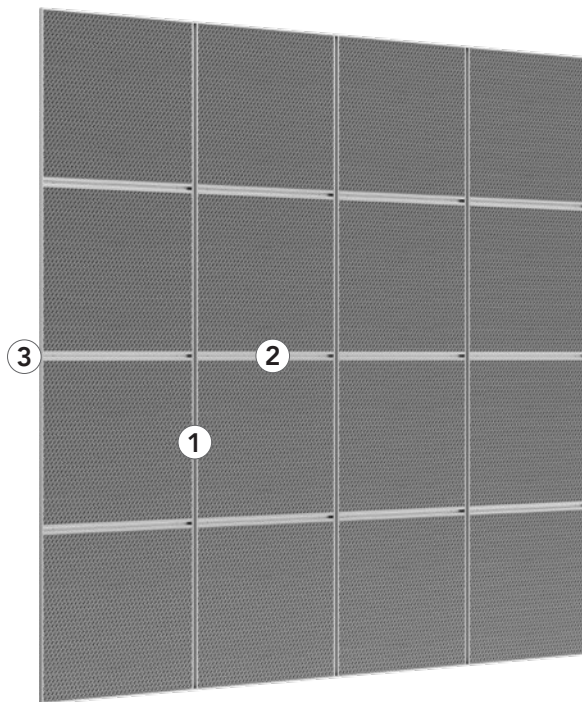

HAT profielen worden rechtstreeks bevestigd tegen de wand.



40 mm J-randprofiel (25/40/13 mm) en steunbeugel worden gebruikt voor ondersteuning bij montage van meerdere wandpanelen boven elkaar of boven de grond. Als u het 1 mm dikke J-profiel gebruikt, heeft u geen steunbeugels nodig.

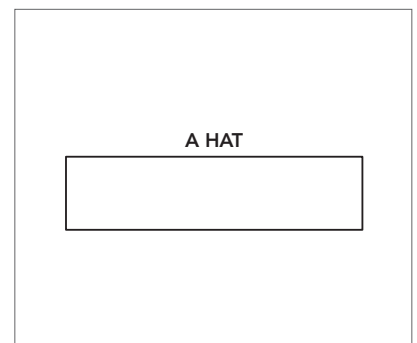

Kantafwerking A HAT.

Systeemcomponenten en installatierichtlijn

Hoeveel u nodig hebt van de verschillende componenten, hangt af van de afmetingen van het wandpaneel. Hier een voorbeeld van een oplossing met vier Rockfon VertiQ A HAT wandpanelen in de breedte en vier in de hoogte:

Paneel		HATA profiel + J-profiel		
-		1	2	3
-		HAT-Profiel L = 2700 mm	HAT-Profiel L = 1148 mm	J-randprofiel, 1 mm L = 2700 mm
Paneellayout*	Afmeting (mm)	Verbruik/m ²		
4 x 4	1200 x 1200	16 st.	14,4 lm	14,4 lm
1 x 4	2700 x 1200	4 st.	8,1 lm	-
				19,2 lm
				15 lm

Installeer Rockfon VertiQ wandpanelen enkel met componenten geleverd door Rockfon. Componenten worden afzonderlijk verkocht. Als u deze instructies niet naleeft, vervalt de garantie.

* De langste zijde van het paneel wordt steeds verticaal gepositioneerd.

Wandpaneel - Kantafwerking A HAT

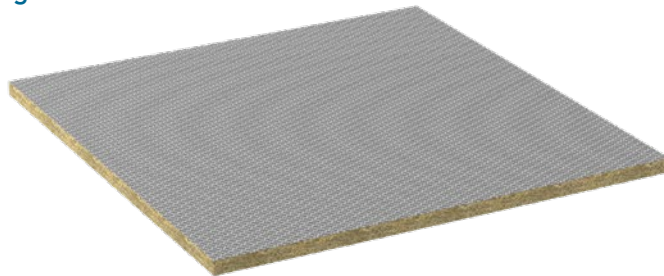

HAT-profiel + J-randprofiel

1. HAT-profiel 2700 mm



2. HAT-profiel 1148 mm



3. J-randprofiel



Prestaties



Stootbestendigheid

Rockfon System VertiQ HAT A Wall is getest op stootbestendigheid in overeenstemming met DIN 18032 deel 3 en voldoet aan de eisen voor het handbalwerpen (beperkt bestand tegen balwerpen).



Corrosiebestendigheid

Klasse B (EN13964)



Demontage

Wandpanelen die in Rockfon System VertiQ HAT A Wall gemonteerd zijn, zijn niet demonteerbaar.

Geschikte wandpanelen

Alle Rockfon wandpanelen met kantafwerking A die in de hieronder vermelde afmetingen beschikbaar zijn, kunnen in Rockfon System VertiQ HAT A Wall worden geïnstalleerd.





		Afmetingen (mm)	
Wandpanelen	Dikte (mm)	1200 x 1200	2700 x 1200
Rockfon® VertiQ®	40	•	•

Installatie van het profielsysteem

Indeling van het profielsysteem en plaats van de hangers

Montageschema's

Wandpaneelafmetingen = M (moduulmaat) - 28 mm (vb. 2700 mm - 28 mm = 2672 mm).

-  Rockfon VertiQ wandpaneel
-  J-randprofiel
-  HAT-profiel
-  Steunbeugel
-  SMF clip

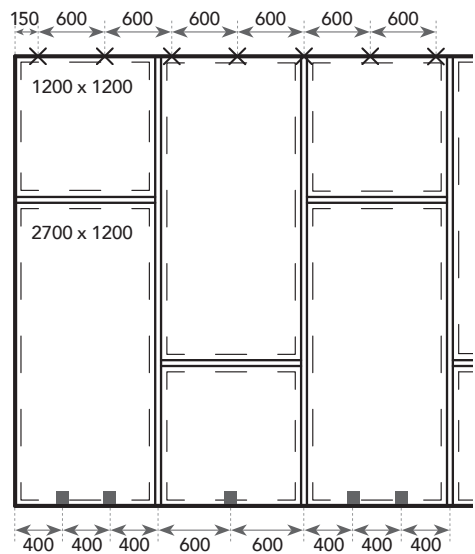
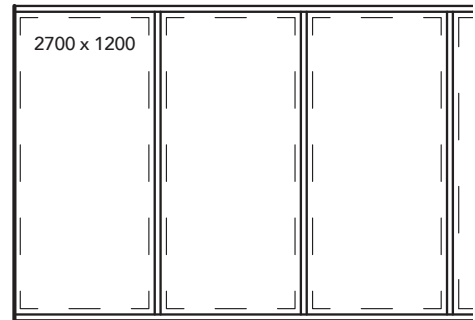
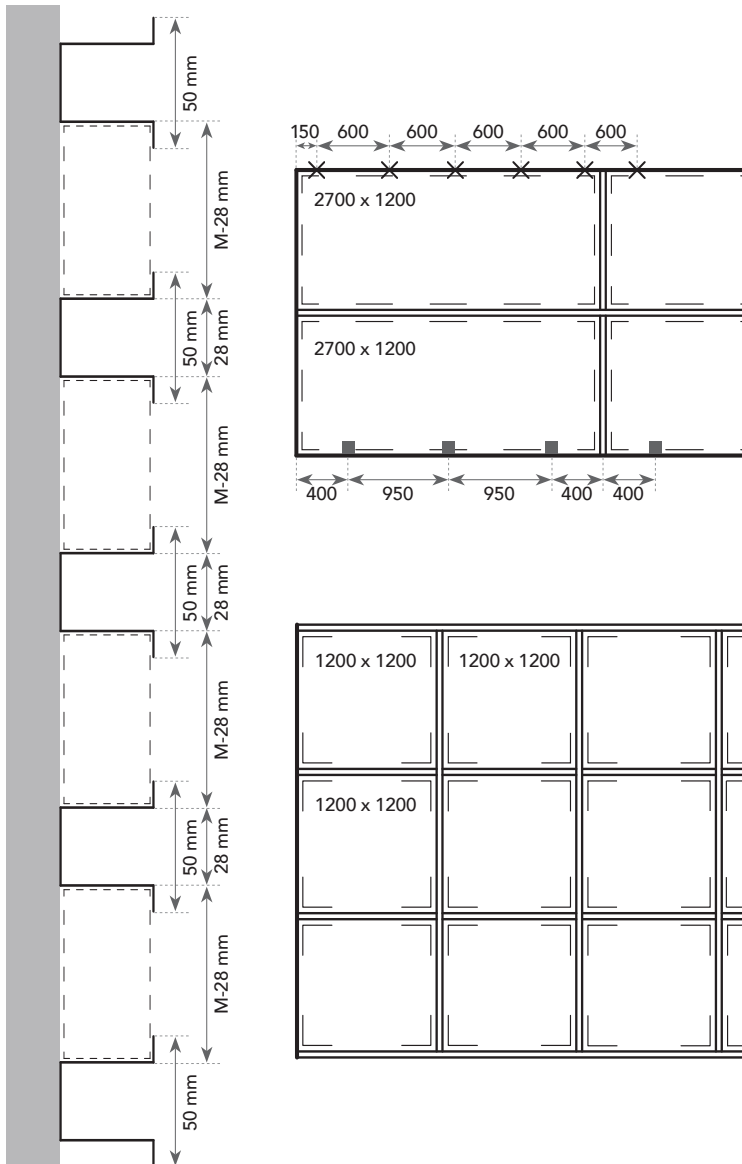
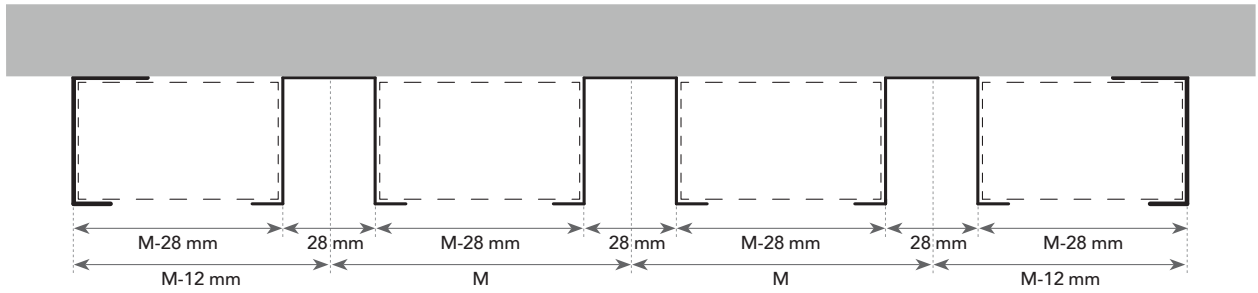

Minimum installatiediepte (mm)

Wandpanelen die in een Rockfon System VertiQ HAT A Wall worden geïnstalleerd, kunnen niet worden gedemonteerd.

Paneeldikte	Moduulmaat	D
mm		
40	1200 x 1200	40
	2700 x 1200	

De installatiediepte wordt gedefinieerd als de afstand vanaf de voorkant van het wandpaneel tot de wand. D is de exacte installatiediepte voor een gemakkelijke installatie van de wandpanelen.

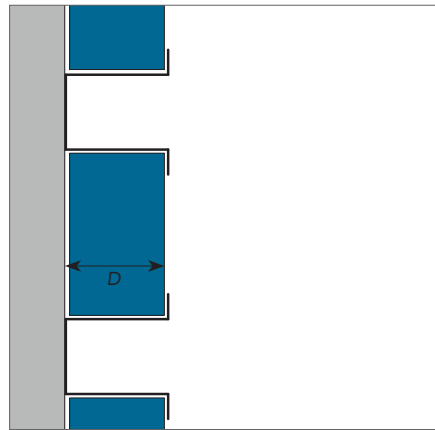

Installatievereisten

Gebruik montageschroeven/methodes geschikt voor het materiaal van de wand. Zorg ervoor dat de wand glad en vlak is. Voer eventuele uitvlakwerkzaamheden uit vóór de installatie begint.

1. Randafwerking



1.1 Markeer alle assen voor de randprofielen en tussenprofielen

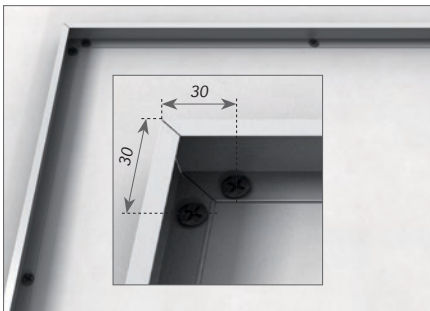

1.2 Randprofielen worden tegen de wand bevestigd met 25 mm brede zijde tegen de wand.

Belangrijk

- Gebruik bevestigingsschroeven/methodes geschikt voor het materiaal van de wand
- Gebruik een scherpe zaag om de hoeken netjes te laten aansluiten
- Gebruik tijdens het zagen iets om de binnenkant van het randprofiel mee te ondersteunen, bv. een houten blokje van 40 mm dik. Anders kan het profiel doorbuigen of kunt u het beschadigen.

Bij installaties boven de grond gebruikt u het best krasbestendige plinten of een basissteun tussen de grond en het onderste randprofiel. Zo voorkomt u beschadiging door schoenen, bagage, stofzuigers en andere risico's op grondniveau. U voorkomt ook balcontact en menselijk contact met lage randprofielhoeken.

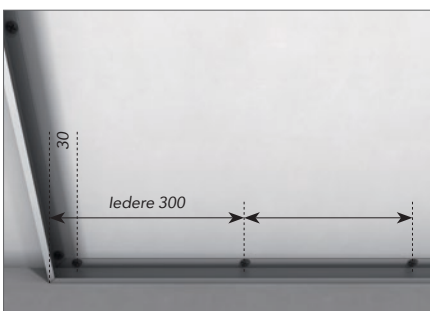

1.3 Onderste randprofiel steunt op de grond of een andere steunende ondergrond.

2. Wandpanelen en horizontale tussenprofielen

Deze instructies gelden zowel voor het installeren van één wandpaneel als meerdere wandpanelen boven elkaar. Bij meerdere panelen verwijzen de termen 'bovenste' en 'onderste' respectievelijk naar de wandpanelen helemaal bovenaan en onderaan.



2.1 Begin de Rockfon VertiQ wandpanelen te plaatsen van buiten naar binnen. Installeer links en rechts eerst de onderste wandpanelen. Zorg dat de zijkanten van de buitenste wandpanelen stevig onder de randprofielen zitten.



2.2 Voor het plaatsen van meerdere panelen in de hoogte: plaats het volgende paneel erboven en bedek de horizontale naden tussen de wandpanelen met een HAT-profiel van 50 mm, op de exacte lengte van M-52 mm (zie tekening op pagina 9). Bevestig het profiel in het midden van het wandpaneel (figuur 2.4). Zorg dat de zijkanten van het wandpaneel onder de J- of HAT-randprofielen en de HAT-tussenprofielen zitten.



2.3 Alle randpanelen geïnstalleerd met horizontale HAT-profielen.



2.4 Installeer de rest van de wandpanelen en horizontale HAT-profielen en werk verder naar het midden toe.

2.5 Bedek alle horizontale naden met HAT-profielen, gecentreerd in de breedte van het wandpaneel, en laat een opening van 52 mm voor het verticale HAT-profiel.

3. Verticale tussenprofielen

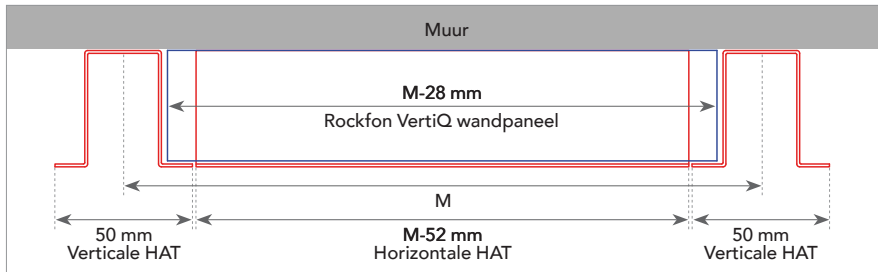

M = Moduul.



3.1 Alle Rockfon VertiQ-wandpanelen en HAT-profielen geïnstalleerd.

3.2 De randen van het verticale HAT-profiel moeten mooi aansluiten op de randen van het horizontale HAT-profiel en mogen ze niet overlappen.

Algemene aanbevelingen bij installatie

Wandpanelen

We adviseren om bij het installeren van Rockfon® wandpanelen schone handschoenen met een nitril of een PU coating te gebruiken, zodat er geen vingerafdrukken of verontreiniging op het oppervlak achterblijven.

Voor een optimale werkomgeving raden we installateurs aan om altijd de gangbare werkmethodes te gebruiken en de plaatsingstips op onze verpakking te volgen.

Snijden kan gemakkelijk met een scherp mes. Alle uitsnijdingen en uitsparingen moeten in overeenstemming met de plaatselijke bouwvoorschriften worden behandeld.

Opgelet: sommige gladde matte oppervlakken kunnen niet in eender welke richting worden geplaatst. De afgewerkte wand kan slechts consequent worden uitgevoerd als alle wandpanelen in een richting worden geïnstalleerd. Gebruik hiervoor de pijl die op de achterkant van ieder wandpaneel aangebracht is.

Tools

Rockfon heeft specifieke tools ontwikkeld, die op www.rockfon.be en www.rockfon.nl beschikbaar zijn.



Bezoek onze CAD bibliotheek of het BIM portaal voor assistentie bij uw projectontwerp.

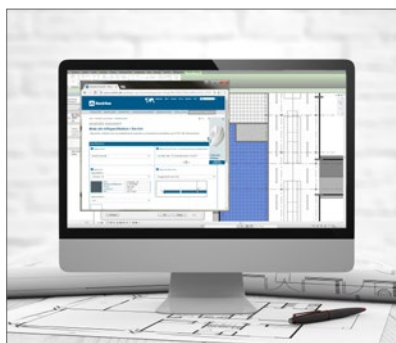

Genereer specificatieteksten voor onze producten op onze website.



Bekijk onze uitgebreide bibliotheek met referentieprojecten op onze website

Rockfon® is een geregistreerd handelsmerk van de ROCKWOOL Group.

-  twitter.com/RockfonBenelux
-  linkedin.com/company/Rockfon-bnl
-  instagram.com/Rockfon_official
-  facebook.com/RockfonBNL
-  youtube.com/RockfonNetherlands
-  youtube.com/RockfonBelgium

06.2019 | Alle vermelde kleurcodes zijn gebaseerd op het NCS Natural Colour System™, eigendom van en gebruikt onder licentie van NCS Colour AB, Stockholm 2012 of op de RAL Kleurenstandaard. Rockfon is een gedeponeerd merk. Iedere technische wijziging of wijziging aan productassortiment of aan de inhoud van deze brochure dient niet verplicht op voorhand gecommuniceerd te worden.

Rockfon

(ROCKWOOL B.V.)
Industrieweg 15
6045 JG Roermond
Postbus 1160
6040 KD Roermond
Nederland

T +31 (0)475 353 035
F +31 (0)475 353 681

info@rockfon.nl
www.rockfon.nl

Rockfon

(ROCKWOOL BVBA)
Oud Sluisstraat 5
2110 Wijnegem
België

T +32 (0)2 715 68 68
F +32 (0)2 715 68 69

info@rockfon.be
www.rockfon.be

