

Rockfon® System VertiQ® HAT A Wall™

Description du système



Système murale à profils visibles

- Revêtement mural pour correction acoustique
- Disponible en quatre couleurs
- Système mural résistant aux chocs lorsqu'il est combiné avec les profils HAT en acier de 1 mm d'épaisseur



Description

Rockfon System VertiQ HAT A Wall est constitué de panneaux muraux Rockfon® VertiQ® A HAT de 40 mm d'épaisseur qui s'installent à l'aide de profils en J et profils HAT de 40 mm de profondeur, fixés horizontalement et verticalement au mur.

Les panneaux muraux Rockfon VertiQ A HAT présentent une face en voile tissé durable et sont existant en 4 coloris (blanc, gris, gris clair et noir). Une fois installés dans Rockfon System VertiQ HAT A Wall, les panneaux muraux ne sont pas démontables.

Pour une solution « haute résistance aux chocs », les panneaux Rockfon System VertiQ HAT A Wall doivent être montés directement sur le mur, sans laisser d'espace entre eux et en utilisant des profils en J et profils HAT en acier de 1 mm d'épaisseur.

Restrictions

Rockfon System VertiQ HAT A Wall a été testé pour la résistance aux impacts conformément à la norme DIN 18032 partie 3 et satisfait aux exigences relatives aux impacts de ballons de handball (protection limitée aux impacts de ballons).

Rockfon System VertiQ HAT A Wall offre une protection supplémentaire par rapport aux panneaux muraux Rockfon VertiQ A HAT, en utilisant des profils en acier HAT qui peuvent être placés dans les espaces susceptibles de recevoir des impacts occasionnels.

Bien que la résistance à l'impact de Rockfon System VertiQ HAT A Wall soit élevée, il n'est pas recommandé de l'utiliser dans des espaces régulièrement sujets aux niveaux d'impacts élevés. Rockfon System VertiQ HAT A Wall ne peut pas être utilisé dans des piscines à cause du risque de corrosion.

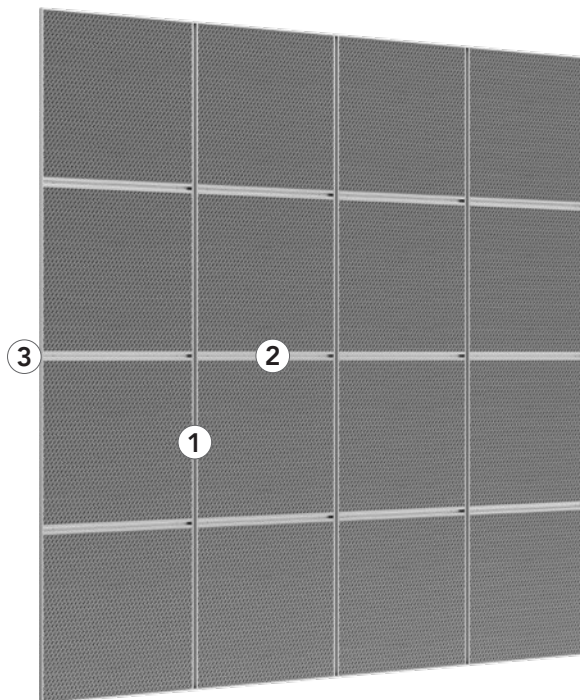

Les profils HAT se fixent directement au mur.



Profil périphérique en J 40 mm (25/40/13 mm) et support pour la base des panneaux montés sur plusieurs hauteurs ou au-dessus du sol. Lorsqu'on utilise un profil en J de 1 mm, il n'est pas nécessaire d'utiliser des supports.

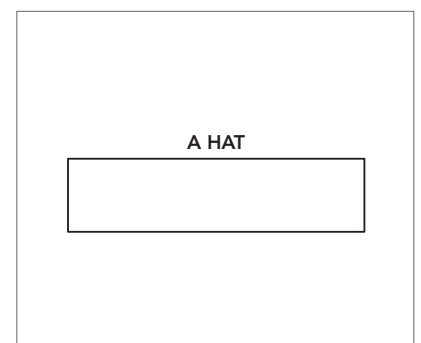

Bord A HAT.

Composants du système et guide d'installation

Les quantités requises des différents composants dépendent de la taille du panneau mural. Voici un exemple pour une solution de 4 panneaux muraux Rockfon VertiQ A HAT en largeur et 4 panneaux muraux en hauteur:

Panneau		Profil HAT A + profil en J		
		1	2	3
-		Profil HAT L = 2700 mm	Profil HAT L = 1148 mm	Profil en J, 1 mm L = 2700 mm
Disposition du panneau*	Dimension (mm)	Consommation/m ²		
4 x 4	1200 x 1200	16 pcs	14,4 mct	14,4 mct
1 x 4	2700 x 1200	4 pcs	8,1 mct	-
				19,2 mct
				15 mct

L'installation de panneaux muraux Rockfon VertiQ doit seulement être effectuée à l'aide de composants fournis par Rockfon. Les composants sont vendus séparément. Le non-respect de ces instructions invalidera toute garantie. La hauteur du panneau est toujours positionnée verticalement.*

Panneau mural - Bord A HAT

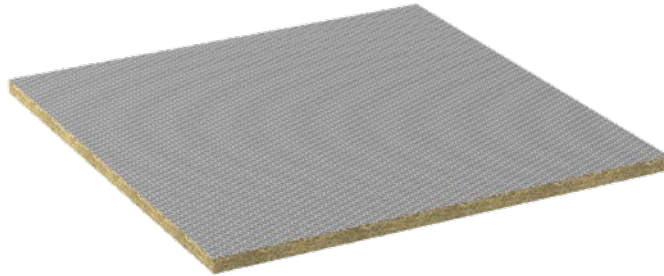

Profil HAT + profil en J

1. Profil HAT 2700 mm



2. Profil HAT 1148 mm



3. Profil en J



Performance



Résistance aux chocs

Rockfon System VertiQ HAT A Wall a été testé pour la résistance aux impacts conformément à la norme DIN 18032 partie 3 et satisfait aux exigences relatives aux impacts de ballons de handball (protection limitée aux impacts de ballons).



Résistance à la corrosion

Classe B (EN13964).



Démontage

Les panneaux montés dans le Rockfon System VertiQ HAT A Wall ne sont pas démontables.

Panneaux compatibles

Tous les panneaux muraux Rockfon avec bords A disponibles dans les dimensions mentionnées ci-dessous peuvent être installés dans Rockfon System VertiQ HAT A Wall.





Panneau mural	Epaisseur (mm)	1200 x 1200	2700 x 1200
Rockfon® VertiQ®	40	•	•

Installation

Agencement de l'ossature et emplacement des suspensions

Schémas de montage.

Dimensions du panneau mural = M (module) - 28 mm (e.g. 2700 mm - 28 mm = 2672 mm).

-  Panneau mural Rockfon VertiQ
-  Profil en J
-  Profil HAT
-  Support pour la base
-  Clip SMF

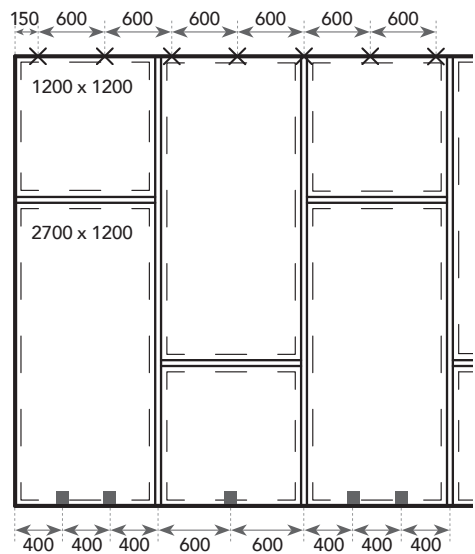
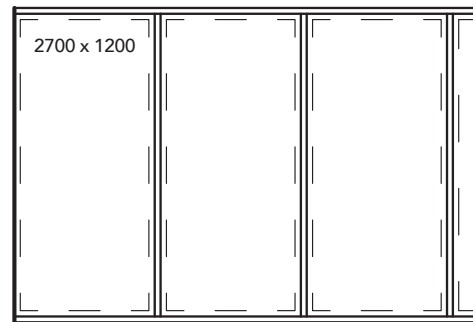
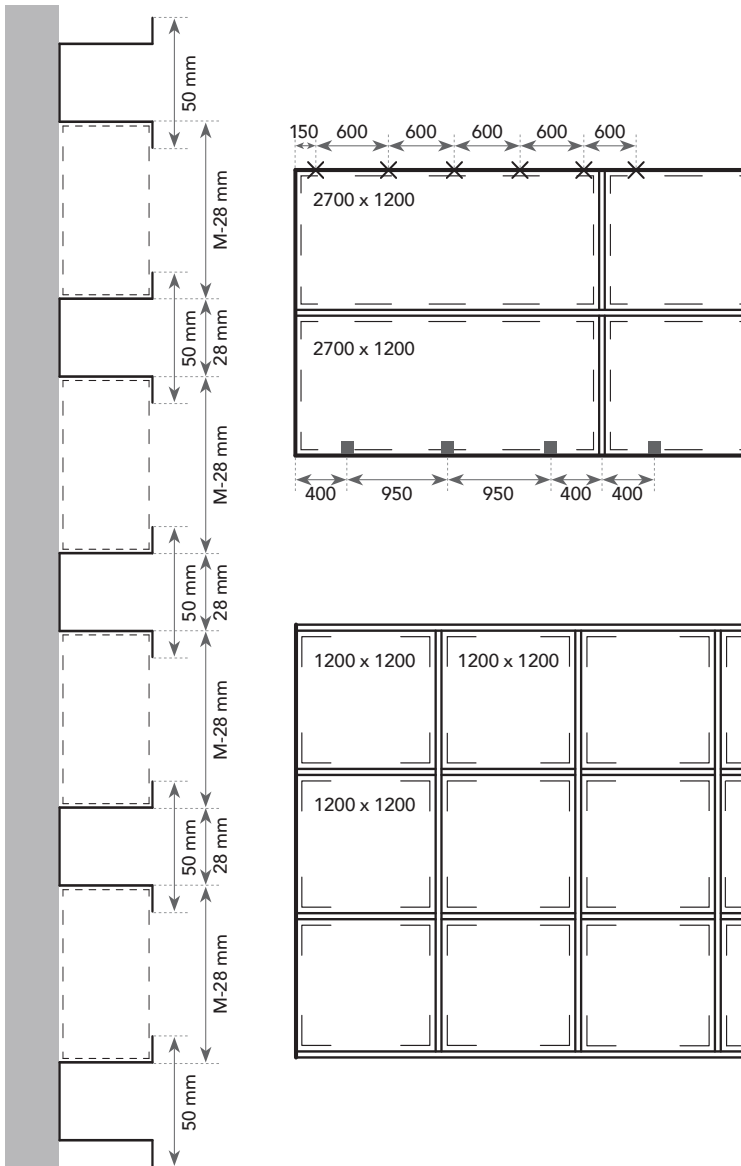
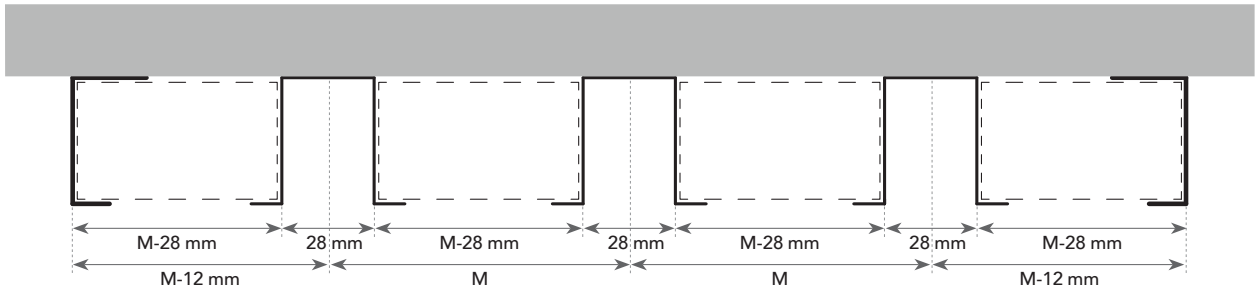

Profondeur minimale d'installation (mm)

Les panneaux installés dans le Rockfon System VertiQ HAT A Wall ne sont pas démontables.

Épaisseur du panneau	Modulation	D
mm		
40	1200 x 1200	40
	2700 x 1200	

La profondeur d'installation est définie par la distance séparant la face avant du panneau et la face du substrat mural. D est la profondeur exacte d'installation pour un montage en toute facilité.

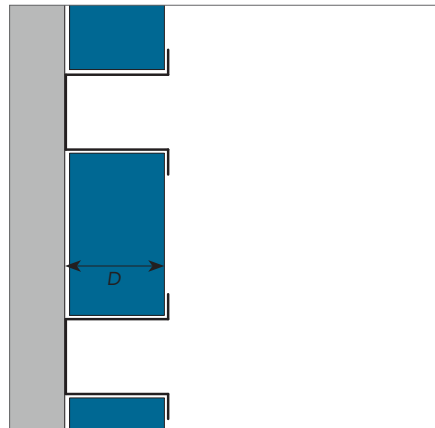

Exigences d'installation

Utilisez les vis/méthodes de montage appropriées au matériau du mur. Vérifiez que le mur est lisse et plane. Toute correction de niveau doit être effectuée avant le début de l'installation.

1. Finition périphérique



1.1 Marquez tous les axes pour profils périphériques et profils intermédiaires.

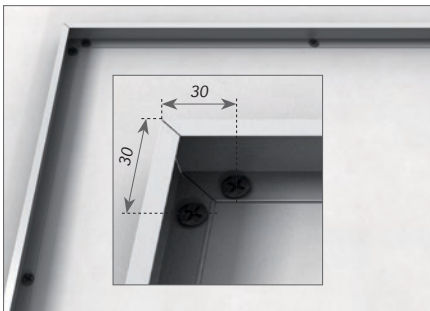

1.2 Profils périphériques supérieur et latéral fixés bord large de 25 mm au mur.

Important

- Utilisez les vis/méthodes de montage appropriées au matériau du mur.
- Utilisez une scie affûtée pour obtenir des joints de coin nets.
- L'insertion d'un support interne, par ex. une cale de bois de 40 mm d'épaisseur, à l'intérieur du profil périphérique réduira la déformation / l'endommagement lors de la découpe.

Pour des installations au-dessus du sol, utiliser une plinthe résistant à l'abrasion ou un socle entre le sol et le profil périphérique inférieur. Cela réduira la probabilité de dommages dus à des chaussures, des valises, des aspirateurs ou d'autres risques au niveau du sol et évitera tout contact humain ou de ballon avec une cornière de profil périphérique basse.

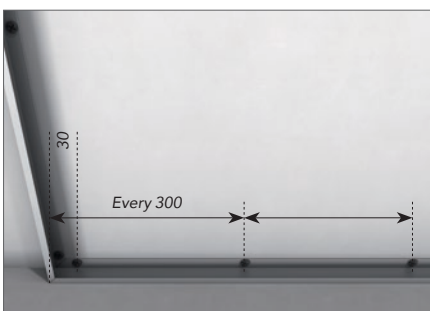

1.3 Profil périphérique inférieur reposant sur le sol ou autre socle en matériau plein.

2. Panneaux muraux et profils intermédiaires horizontaux

Ces instructions s'appliquent à la fois aux installations sur une seule et plusieurs hauteurs. Pour plusieurs hauteurs, les termes 'supérieur' et 'inférieur' désignent respectivement le panneau le plus haut et le plus bas.



2.1 Commencez l'installation des panneaux muraux Rockfon VertiQ en partant des panneaux muraux extérieurs vers l'intérieur. Installez d'abord les panneaux du bas, à la fois à gauche et à droite. Veillez à ce que tous les bords des panneaux muraux extérieurs / périphériques soient bien bloqués sous leurs profils périphériques.



2.2 Pour des installations sur plusieurs hauteurs, placez le panneau mural suivant et couvrez le(s) joint(s) horizontal(aux) entre les panneaux muraux avec un profil HAT de 50 mm, à la longueur exacte de M-52 mm (voir schéma à la page 9). Fixez le profil au centre du panneau mural (figure 2.4). Veillez à ce que les bords du panneau mural soient recouverts par des profils périphériques (J ou HAT) et des profils intermédiaires HAT.



2.3 Tous les panneaux muraux extérieurs/périphériques installés avec des profils horizontaux HAT.



2.4 Installez tous les panneaux muraux restants et les profils horizontaux HAT, en vous dirigeant vers le milieu.

2.5 Recouvrez tous les joints horizontaux avec des profils HAT centrés sur la largeur du panneau mural, en laissant un jeu de 52 mm entre eux pour le profil vertical HAT.

3. Profils intermédiaires verticaux

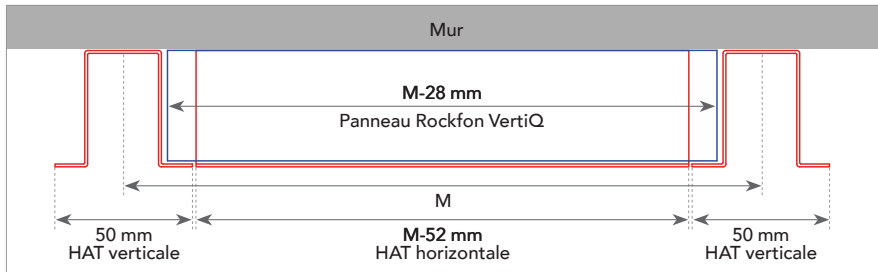

M = Module.



3.1 Tous les panneaux mureaux Rockfon VertiQ, profils HAT sont installés.

3.2 Les bords du profil vertical HAT doivent se raccorder proprement avec les bords des profils horizontaux HAT, sans se chevaucher.

Recommandations générales pour l'installation

Panneaux mureaux

Il est conseillé d'utiliser des gants propres en nitrile ou des gants en PU lors de l'installation des panneaux Rockfon afin d'éviter les traces de doigts et les salissures à la surface.

Pour améliorer l'environnement de travail, nous recommandons aux installateurs de toujours suivre les méthodes habituelles de travail et les conseils en matière d'installation inclus dans nos emballages.

Il est très facile de réaliser les découpes avec un couteau pointu. Toutes les chutes de chantiers et déchets doivent être traités selon les réglementations locales de chantier.

Remarque! Certaines surfaces lisses et mates sont directionnelles. Pour garantir la cohérence de la paroi définitive, il est important de monter toutes les panneaux dans la direction indiquée par la flèche située à l'arrière de chaque panneau.

Outils

Rockfon a développé des outils spécifiques disponibles sur www.rockfon.be



Consultez notre bibliothèque CAD en ligne ou notre portail BIM pour vous aider à concevoir votre projet.

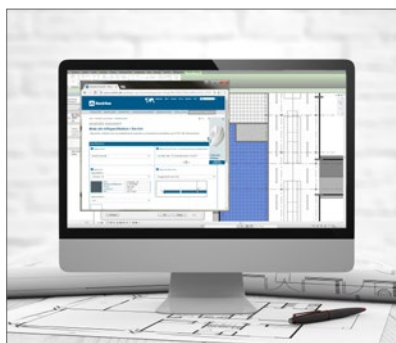

Obtenez les documents de spécification de nos produits sur notre site Web.



Explorez notre bibliothèque de projets référents sur notre site Web.

Rockfon® est une marque déposée
du Groupe ROCKWOOL.

 twitter.com/RockfonOfficial

 linkedin.com/company/Rockfon-as

 instagram.com/Rockfon_official

 youtube.com/RockfonBelgium

06.2019 | Tous les codes couleurs mentionnés s'appuient sur le système NCS – Natural Colour System® – utilisés sous licence et la propriété de NCS Colour AB, Stockholm 2012 ; ou la couleur RAL standard. Document non contractuel. Modifications sans préavis.



Rockfon
(ROCKWOOL BVBA)
Oud Sluisstraat 5
2110 Wijnegem
Belgique

T +32 (0)2 715 68 68
F +32 (0)2 715 68 69

info@rockfon.be
www.rockfon.be