

Rockfon® System Eclipse Wall™

Description du système



Système murale sans cadre

- Une hétérogénéité de formes et d'angles et différents écartements muraux pour une plus grande liberté de conception
- Une solution parfaite pour améliorer l'acoustique d'un espace
- Panneaux Rockfon Eclipse® : une solution acoustique complète pour des bureaux paysagers
- Installation facile et rapide

Description

Rockfon System Eclipse Wall est une solution acoustique sans cadre disponible dans différentes formes géométriques. La face visible du panneau mural Rockfon Eclipse possède un bord A droit peint minimaliste, et est recouverte d'un voile peint, lisse, super blanc d'un mat profond aux propriétés antistatiques, optimisant la durée de vie du produit. La face arrière du panneau mural est également revêtue d'un voile acoustique blanc.

Le Rockfon System Eclipse Wall ne doit être suspendu qu'avec les kits de fixation Rockfon Eclipse Wall spécifiques.

Deux kits sont proposés : un kit de fixation murale direct pour un montage direct contre le mur avec un écart de 15 mm entre le mur et l'arrière du panneau, et un kit de fixation murale étagé avec un écart de 65 mm entre la paroi et l'arrière du panneau. En combinant les deux types de kits, il est possible de faire chevaucher les panneaux muraux.

Ce système acoustique est idéal dans les espaces et les immeubles où la pose d'un plafond suspendu traditionnel n'est techniquement pas approprié (par exemple principe de la masse thermique) ou est esthétiquement moins attrayant. Il s'agit d'une solution efficace et flexible pour réaliser l'amélioration de l'acoustique des espaces dans des bâtiments existants.

Restrictions

Le rectangle 2360 x 1160 mm ne peut être monté que horizontalement par ses côtés les plus longs et avec le kit de fixation murale direct, le triangle ne peut être monté que lorsque l'angle est tourné vers le bas. En raison du risque de corrosion, les accessoires de suspension de Rockfon System Eclipse Wall ne doivent pas être utilisés dans des piscines ou en milieu extérieur. Par ailleurs, Rockfon System Eclipse Wall ne convient pas dans des zones exposées à la charge de vent ou à des courants d'air.

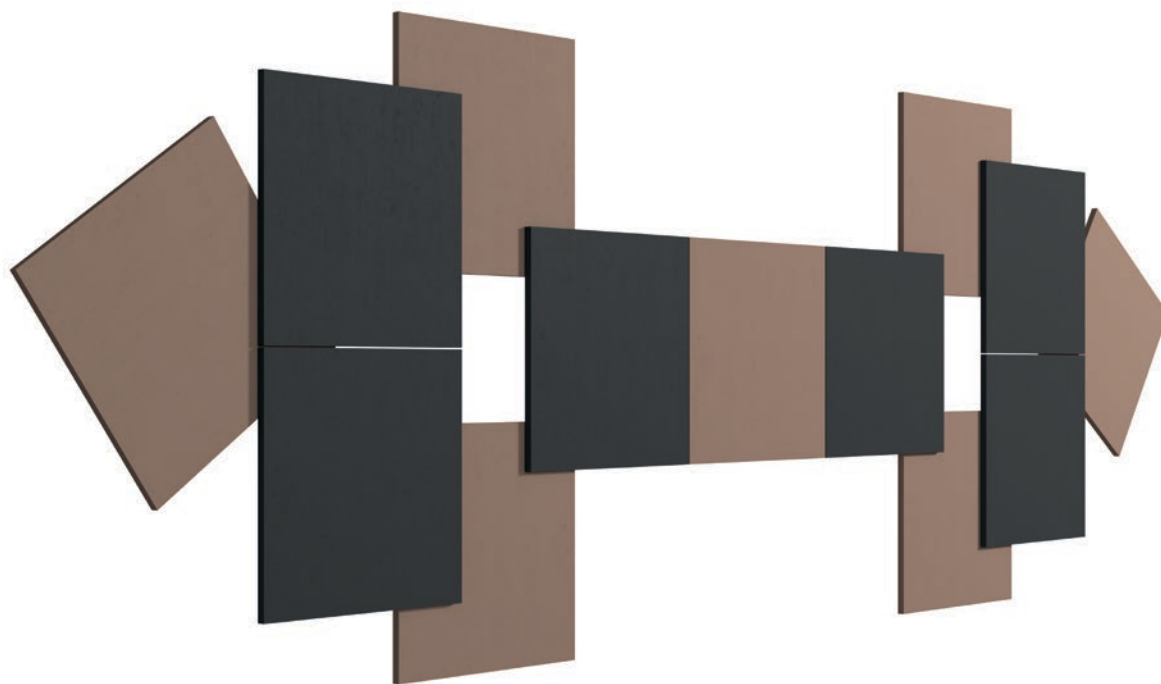

Les écarteurs Rockfon sont livrés avec un kit de suspension Rockfon Eclipse Wall.

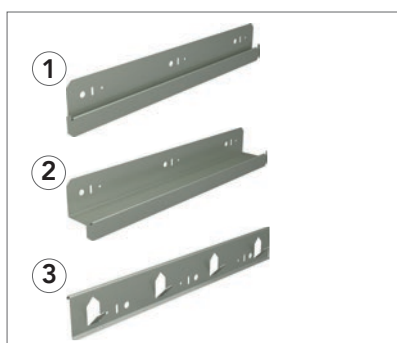



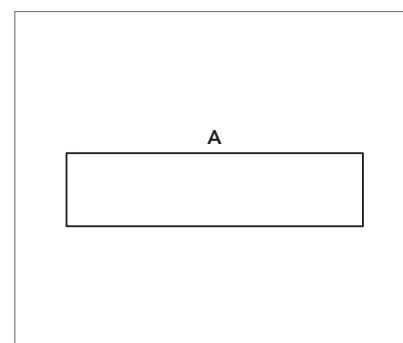



1. Kit de fixation murale direct
2. Kit de fixation murale étagé
3. Profilé de fixation pour panneau



Bord A droit peint minimaliste (Bord Be pour Rockfon Color-all).

Composants du système et guide d'installation

Le panneau mural Rockfon Eclipse est disponible dans toute une gamme de formats différents:

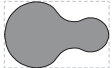
Rockfon Eclipse		
Formes	Dimensions (mm)	Poids (kg/unité)
Carré 	1160 x 1160 x 40	9,0
Rectangle 	1760 x 1160 x 40 2360 x 1160 x 40	13,0 17,0
Rond 	800 x 800 x 40 1160 x 1160 x 40	3,0 7,0
Triangle 	1160 x 1160 x 40	4,0
Hexagone 	1160 x 1160 x 40	6,0
Oval 	1760 x 1160 x 40	10,0
Personnalisée 	1760 x 1160 x 40	9,0

Le format Rectangle 2360 x 1160 mm ne peut être monté que dans le sens longitudinal, et le Triangle avec la pointe dirigé vers le bas. Pour la fixation des panneaux Rockfon Eclipse Personnalisée, veuillez nous contacter. Les plages acoustiques Rockfon Eclipse rectangulaires et carrées en couleurs personnalisées sont uniquement disponibles avec un bord Be. Le format 2360 x 1160 x 40 uniquement disponible en coloris spéciaux sur une face. Pour de plus amples informations sur les formes spéciales, les couleurs, les formats, les délais de fabrication et les quantités minimum, n'hésitez pas à nous contacter.

La pose d'un panneau mural Rockfon Eclipse nécessite un kit de fixation murale qui comprend un profilé de fixation murale, un profilé de fixation pour panneau, un écrou d'écartement M8 et un boulon M8.

Nous fournissons deux kits de suspension; la solution directe et la solution étagée.

Rockfon Eclipse Kits de fixation – Fixation murale direct
Distance d'écartement de 15 mm
Profilé de fixation murale 15 mm
Profilé de fixation pour panneau
Écrou d'écartement M8
Boulon d'écartement M8 x 10 mm

Rockfon Eclipse Kits de fixation – Fixation murale étagé
Distance d'écartement de 65 mm
Profilé de fixation murale 65 mm
Profilé de fixation pour panneau
Écrou d'écartement M8 + écrou M8
Boulon d'écartement M8 x 60 mm

Nous garantissons l'intégrité de Rockfon System Eclipse Wall uniquement s'il est installé au moyen des kits de fixation murale Rockfon.

Panneau mural - Bord A



Accessoires

1. Profilé de fixation murale



2. Profilé de fixation pour panneau



3. Écarteur (écrou d'écartement M8 + boulon d'écartement M8)



Performance



Résistance à la corrosion

Classe B (EN13964)

Panneaux compatibles

Uniquement les panneaux muraux Rockfon Eclipse peut être utilisés avec le Rockfon System Eclipse Wall.

Installation

Les cartons doivent être manipulés avec précaution et par deux personnes. Ils doivent être conservés à plat et à l'horizontale. Chaque carton contient une paire de gants qui doit être portée pour manipuler Rockfon Eclipse Wall.

Pour un environnement de travail optimal, nous recommandons aux installateurs de toujours observer les règles pratiques de travail courantes et de suivre les conseils d'installation indiqués sur nos emballages.

Six différents types d'installations existent, selon la forme du panneau mural Rockfon Eclipse:

1	CARRÉ / HEXAGONE DROIT	6
2	CARRÉ / HEXAGONE INCLINÉ	10
3	RECTANGLE (1760 x 1160 mm + 2360 x 1160 mm)	14
4	ROND (800 mm)	18
5	ROND (1160 mm)	22
6	TRIANGLE	26
7	OVAL	30
8	PERSONNALISÉE	33

Lors de l'installation de toute forme de panneau mural Rockfon Eclipse, veuillez utiliser l'outil de marquage ci-dessous:

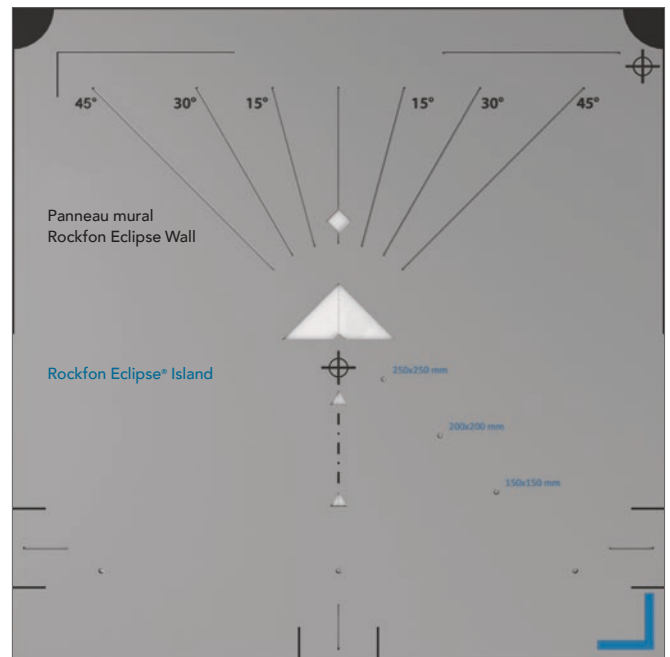

Outil de marquage.

Les marques pour le panneau mural Rockfon Eclipse apparaissent en noir.
Les marques pour l'îlot Rockfon Eclipse apparaissent en bleu.

1. CARRÉ / HEXAGONE DROIT

Cette méthode d'installation est applicable au Carré Droit comme à l'Hexagone Droit.

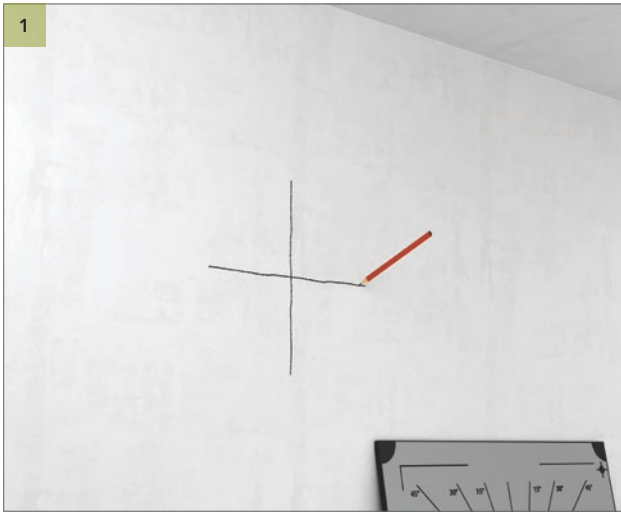

1 Marquez le mur d'une croix pour indiquer le centre du panneau mural Rockfon Eclipse. Veillez à ce que le trait supérieur de la croix soit de +/- 30 cm.

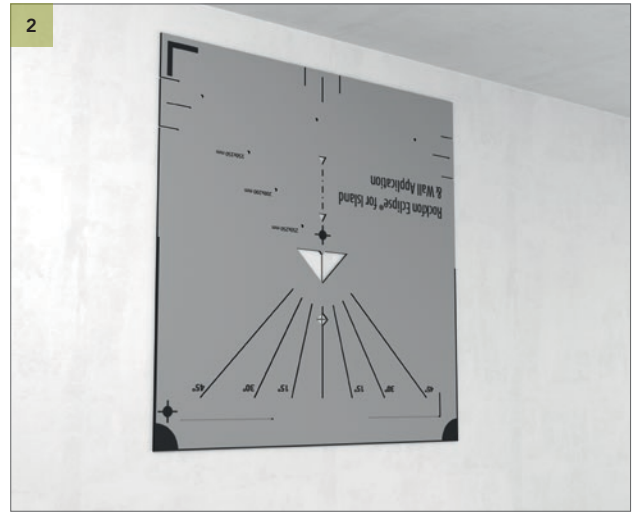

2 Veillez à ce que le centre de la croix corresponde au milieu du losange. Voir 2 - Détail.

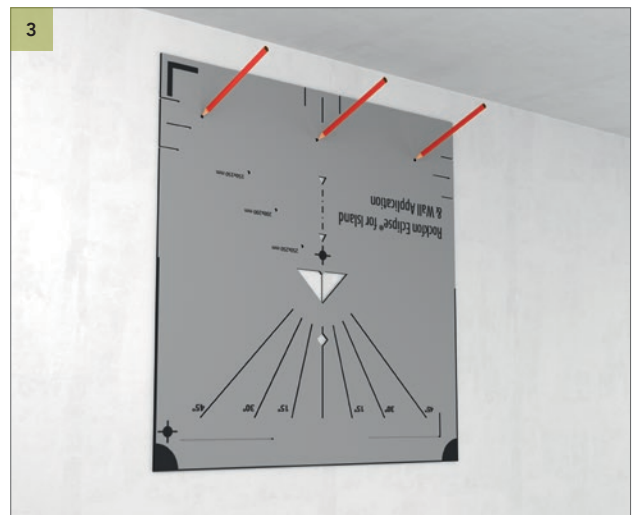
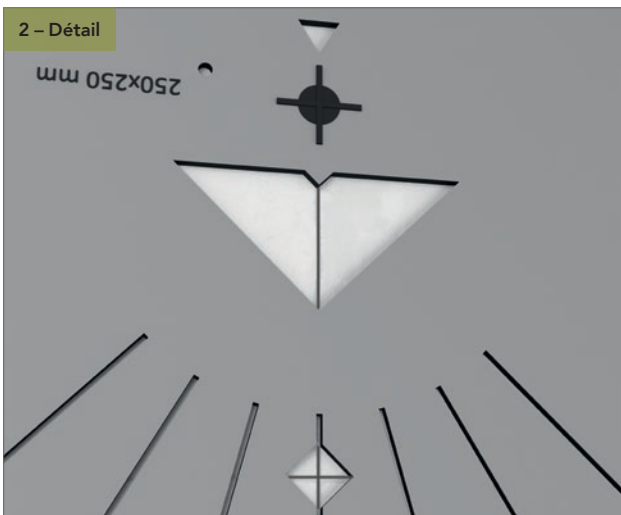

3 Marquez les trous de perçage.



4 Percez les trous et installez le profilé de fixation murale.

1. CARRÉ / HEXAGONE DROIT



Placez l'outil de marquage au dos du panneau mural Rockfon Eclipse, dans le coin inférieur gauche. Marquez au crayon les lignes formant le centre en utilisant le coin de l'outil de marquage et la position de l'écarteur. Voir 5 - Résultat.

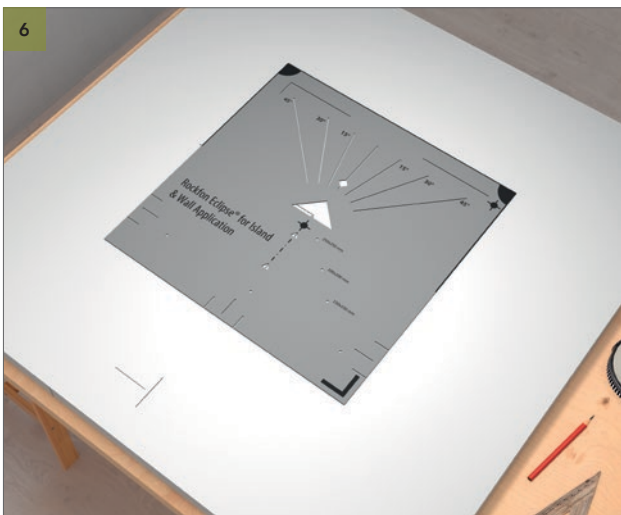
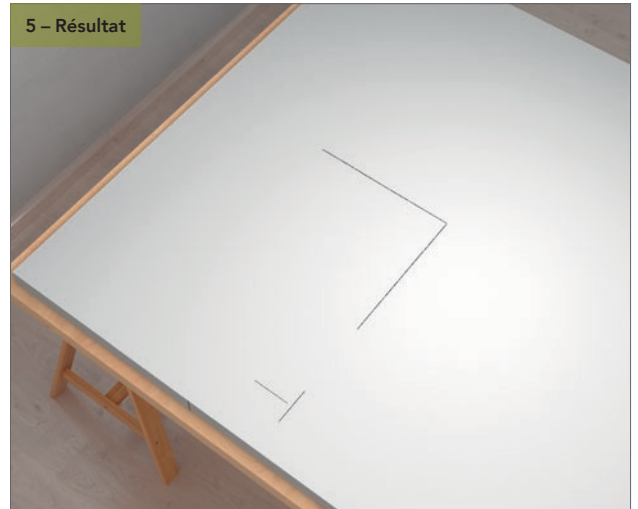

Placez l'outil de marquage de manière à ce que le point à la base du triangle de l'outil de marquage corresponde parfaitement aux lignes de l'étape 5 qui forment le centre. Voir 6 - Détail.

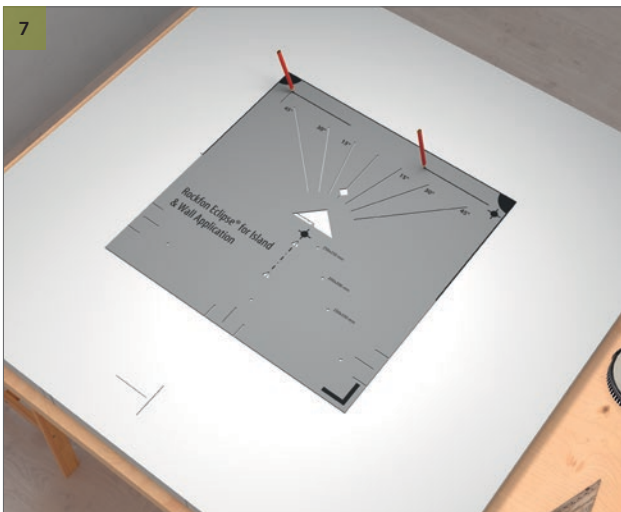
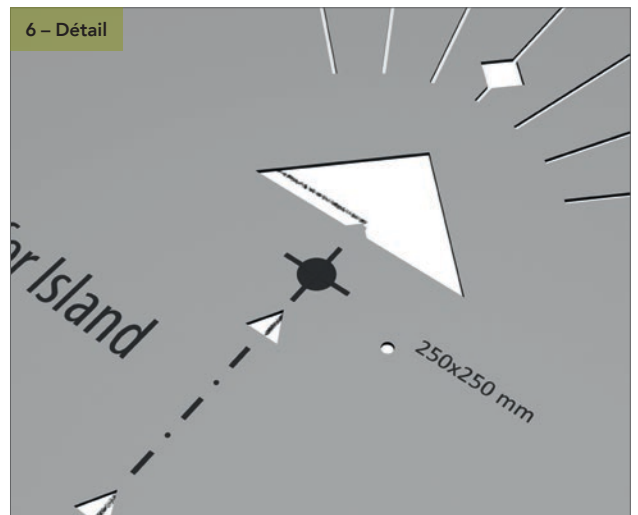

Marquez les lignes où le profilé de fixation pour panneau doit être inséré. Voir 7 - Résultat.

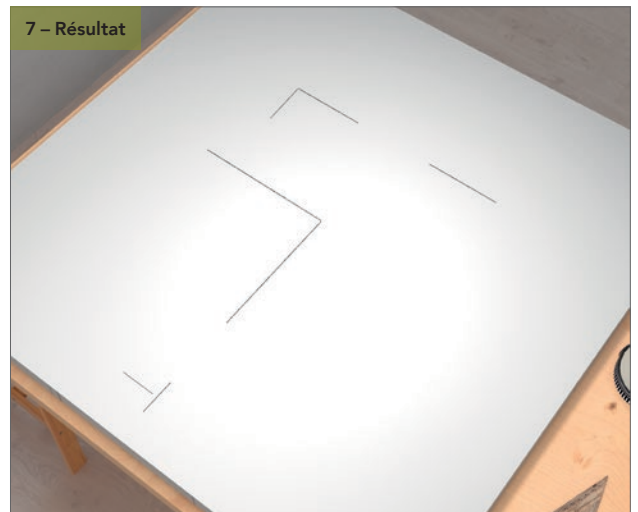

1. CARRÉ / HEXAGONE DROIT

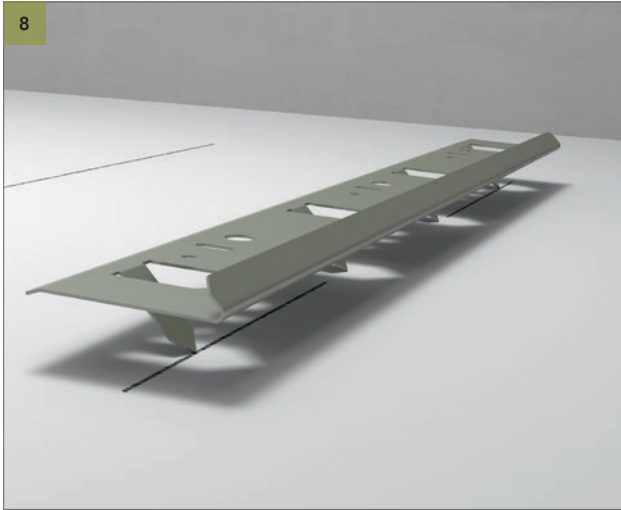

Insérez le profilé de fixation pour panneau dans le panneau mural.
Voir 8 - Résultat.

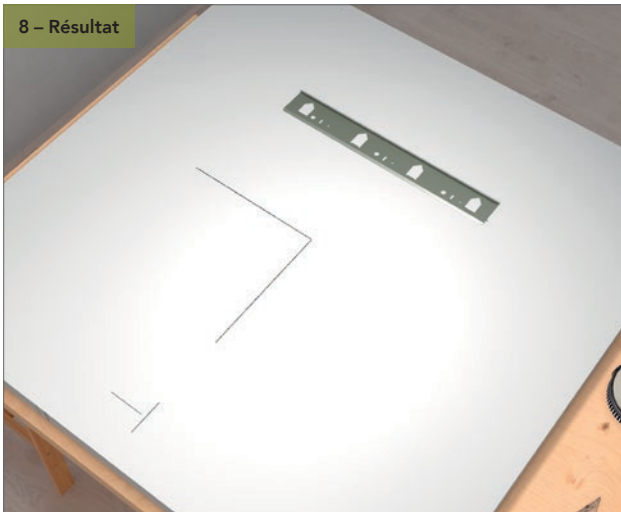
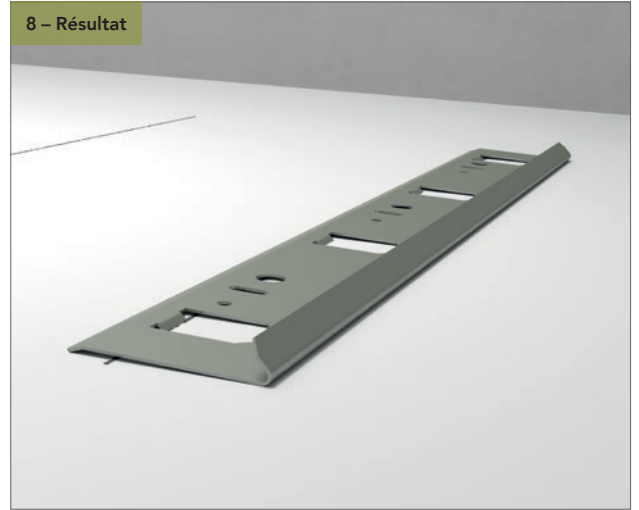

1. CARRÉ / HEXAGONE DROIT

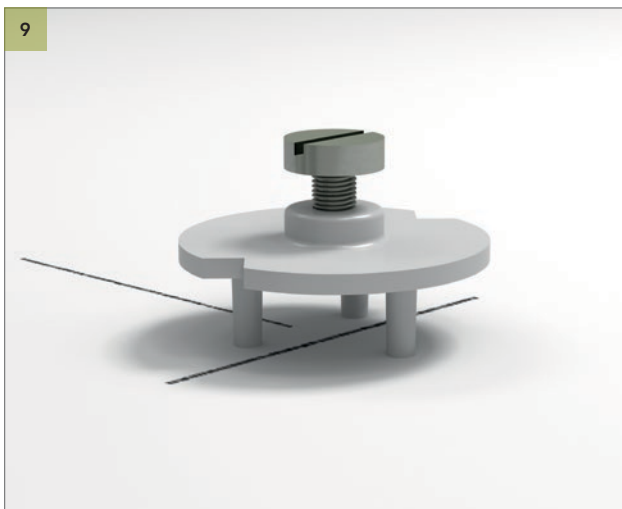

Insérez l'écarteur au dos du panneau mural. Voir 9 - Résultat.

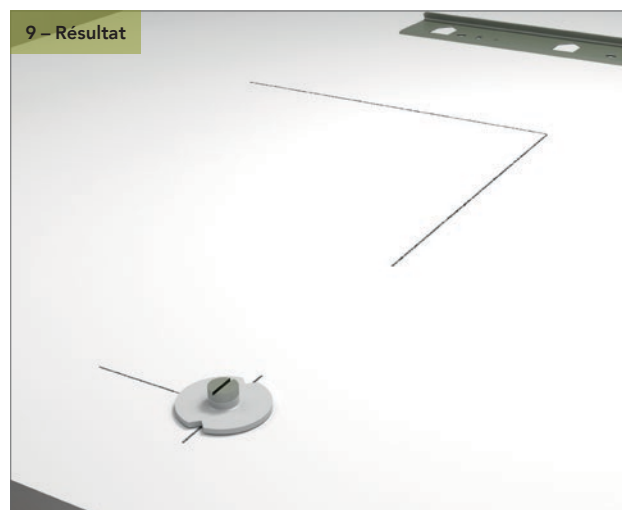

Placez votre panneau mural Rockfon Eclipse sur le profilé de fixation murale et ajustez l'écarteur jusqu'à ce que le panneau mural Rockfon Eclipse soit à niveau.



2. CARRÉ / HEXAGONE INCLINÉ

Cette méthode d'installation est applicable au Carré Incliné comme à l'Hexagone Incliné.

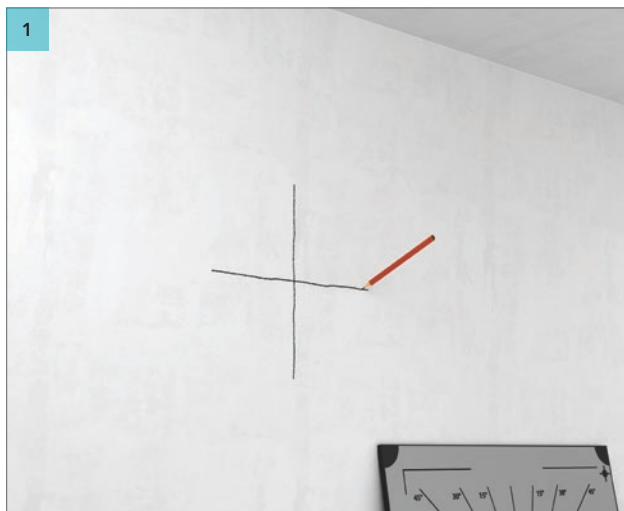

1
Marquez le mur d'une croix pour indiquer le centre du panneau mural Rockfon. Veillez à ce que le trait supérieur de la croix soit de +/- 30 cm.

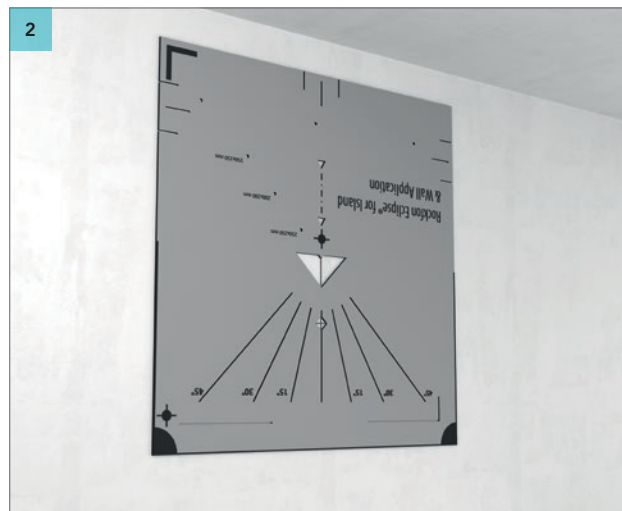

2
Placez l'outil de marquage au-dessus de la croix dessinée à l'étape 1. Veillez à ce que le centre de la croix corresponde au milieu du losange. Voir 2 - Détail.

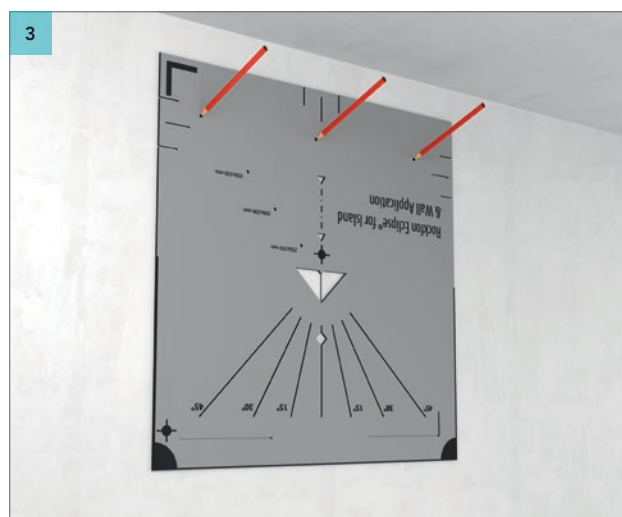
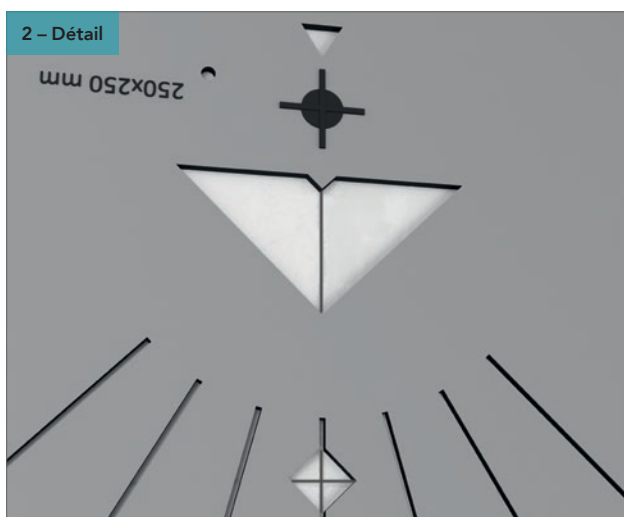

3
Marquez les trous de perçage.



4
Percez les trous et installez le profilé de fixation murale.

2. CARRÉ / HEXAGONE INCLINÉ

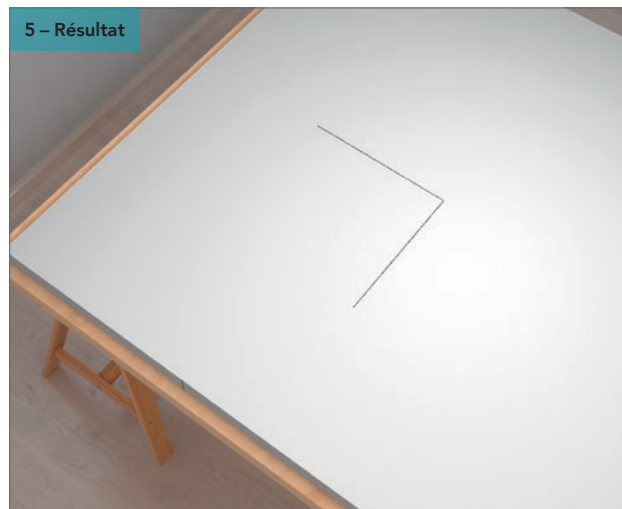

Placez l'outil de marquage au dos du panneau mural Rockfon Eclipse, dans le coin inférieur gauche. Marquez au crayon les lignes formant le centre en utilisant le coin de l'outil de marquage et la position de l'écarteur. Voir 5 - Résultat.

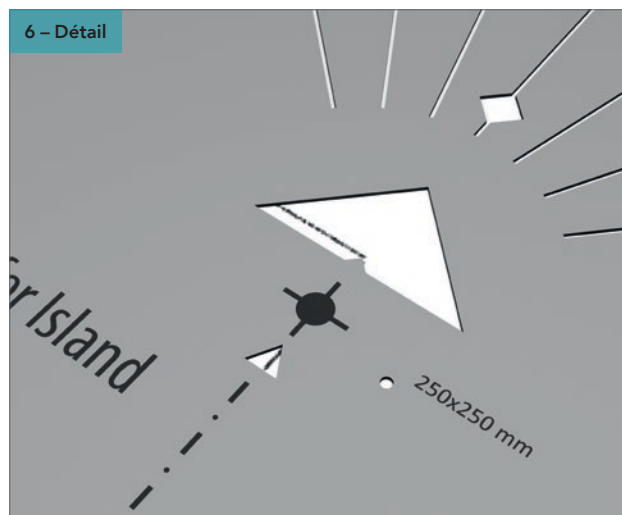
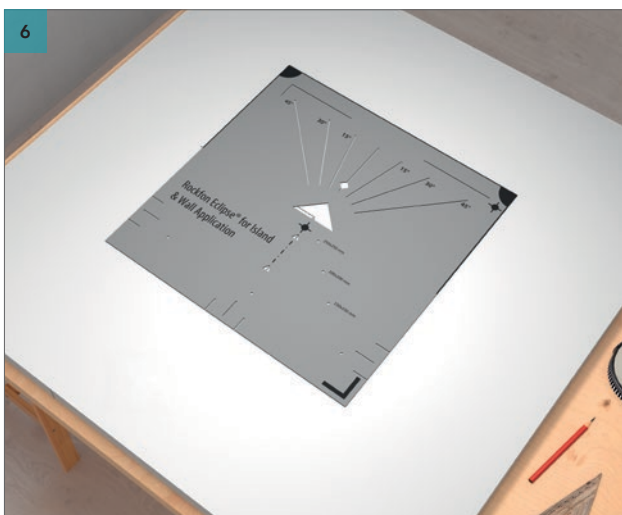

Placez l'outil de marquage de manière à ce que le point à la base du triangle de l'outil de marquage corresponde parfaitement aux lignes de l'étape 5 qui forment le centre. Voir 6 - Détail.

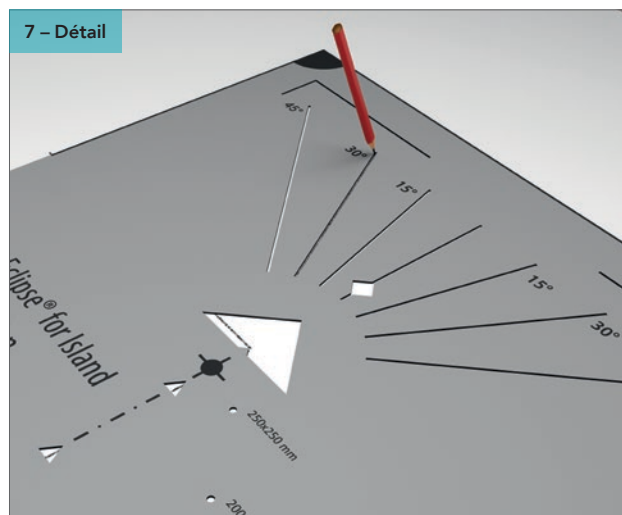

Marquez le degré d'inclinaison auquel vous souhaitez suspendre le panneau mural. Voir 7 - Détail.

2. CARRÉ / HEXAGONE INCLINÉ

7 – Résultat

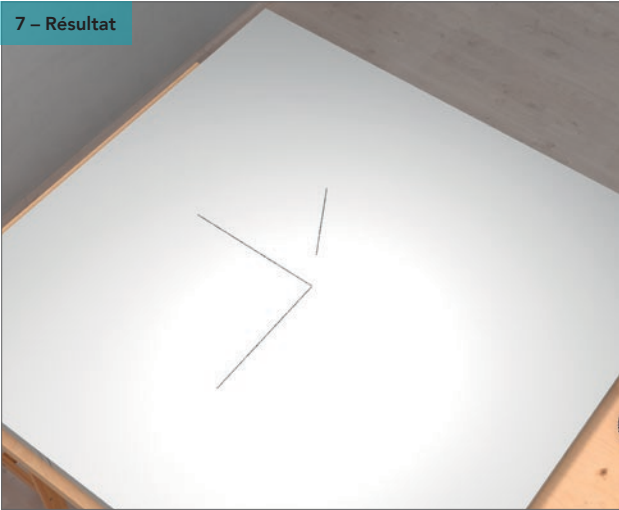

8

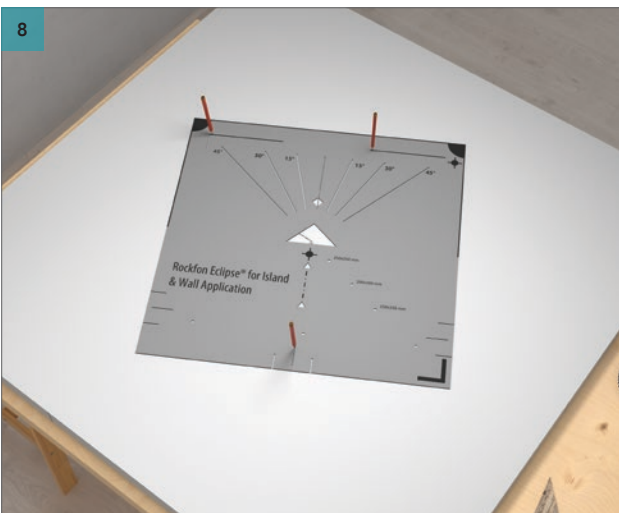

Placez l'outil de marquage de sorte que la ligne d'inclinaison de l'étape 7, l'angle auquel vous souhaitez suspendre le panneau mural, corresponde parfaitement avec le point à la base du triangle de l'outil de marquage et la position de l'écarteur. Voir 8 - Détail.

8 – Détail

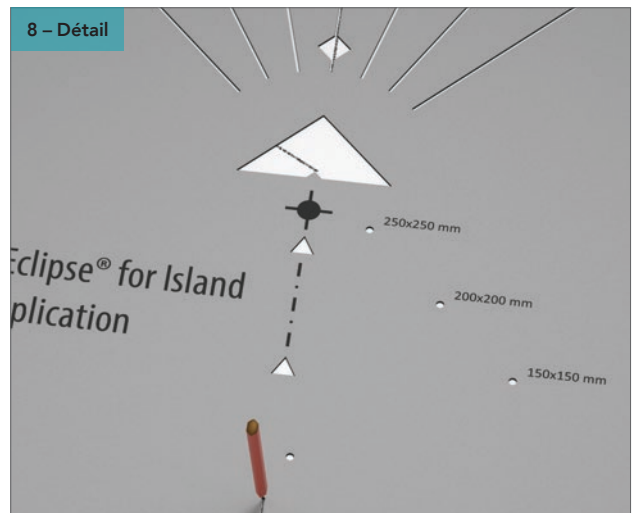

Le point à la base du triangle doit se situer au centre de votre marquage. La ligne de marquage de l'angle doit correspondre au 0° de l'outil de marquage.

8 – Résultat

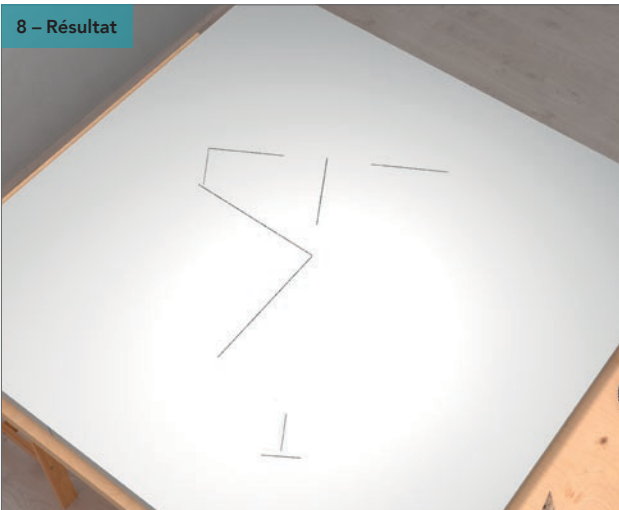

9

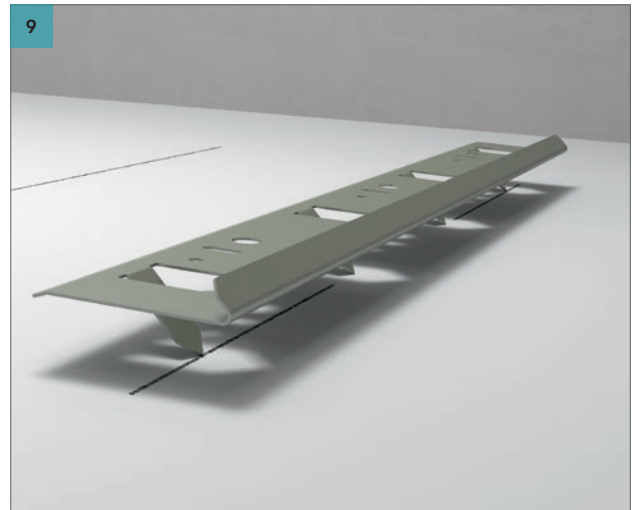

Insérez le profilé de fixation pour panneau dans le panneau mural. Voir 9 - Résultat.

2. CARRÉ / HEXAGONE INCLINÉ

9 – Résultat

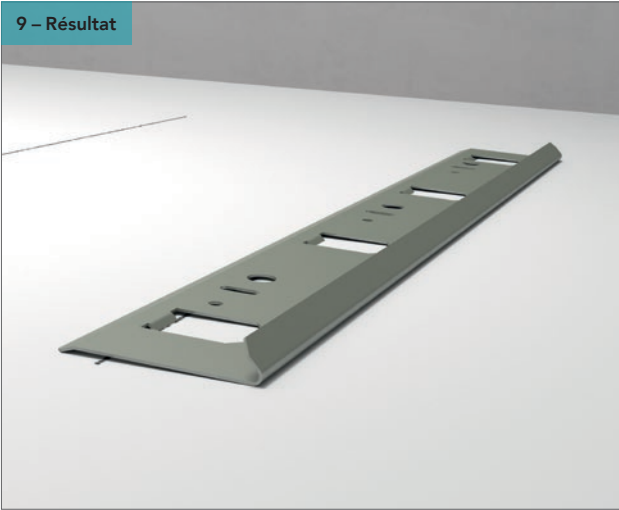

9 – Résultat

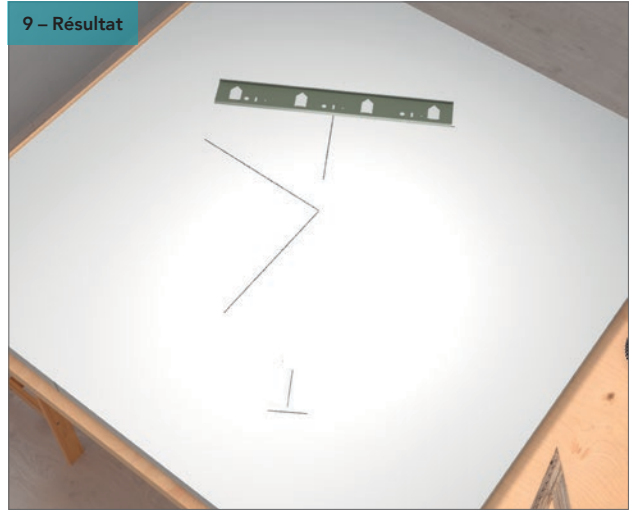

10

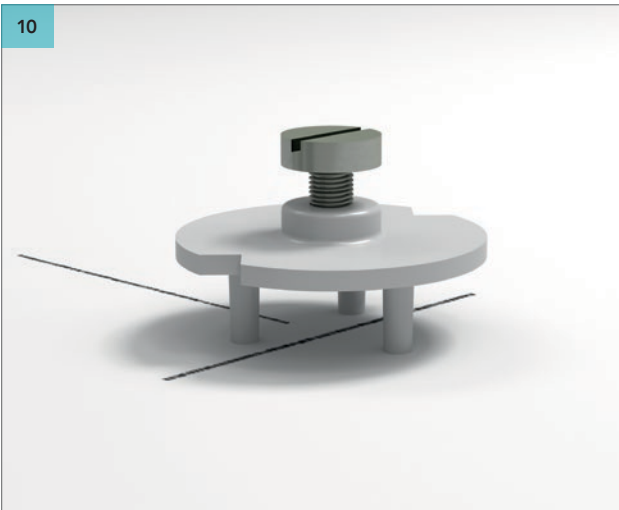

10 – Résultat

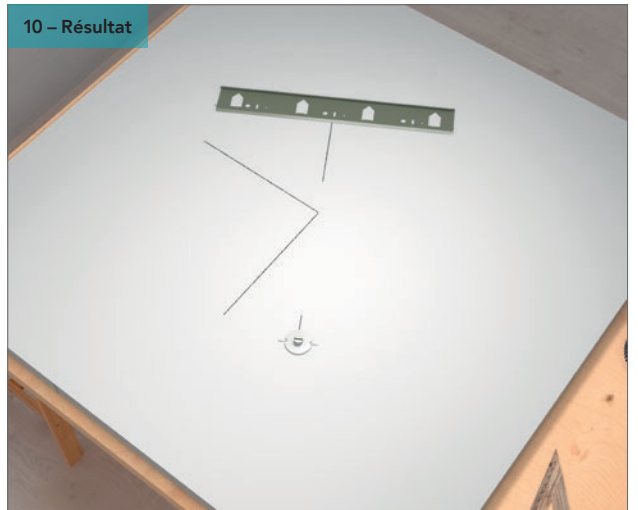

Insérez l'écarteur au dos du panneau mural. Voir 10 - Résultat.

11



11 – Détail



Placez votre panneau mural Rockfon Eclipse sur le profilé de fixation murale et ajustez l'écarteur jusqu'à ce que le panneau mural Rockfon Eclipse soit à niveau. Voir 11 - Détail.

3. RECTANGLE

(1760 x 1160 mm + 2360 x 1160 mm)

1 – 1760 x 1160

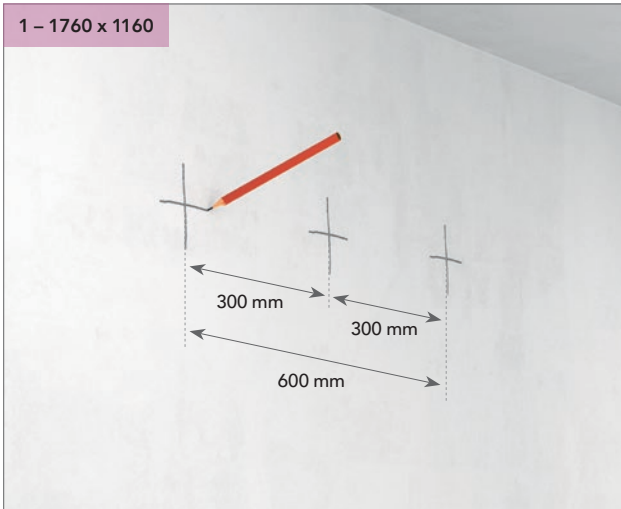

Marquez le mur d'une croix pour indiquer le centre de votre panneau mural Rockfon. Marquez une croix à 300 mm de part et d'autre du point central. Veillez à ce que les traits supérieurs des croix soient de +/- 30 cm.

1 – 2360 x 1160

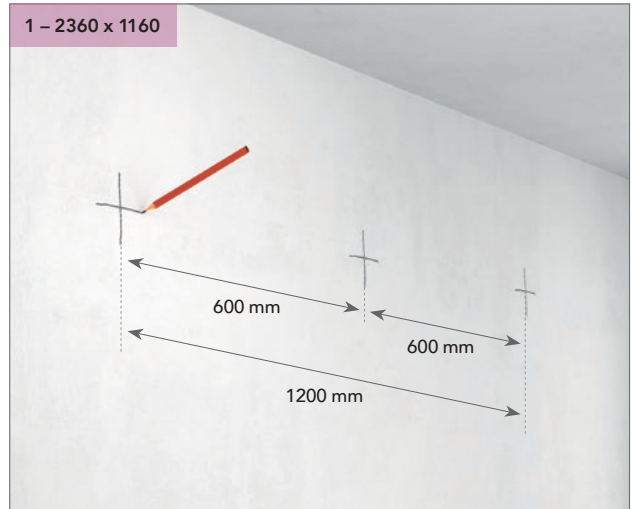

Marquez le mur d'une croix pour indiquer le centre de votre panneau mural Rockfon. Marquez une croix à 600 mm de part et d'autre du point central. Veillez à ce que les traits supérieurs des croix soient de +/- 30 cm.

2

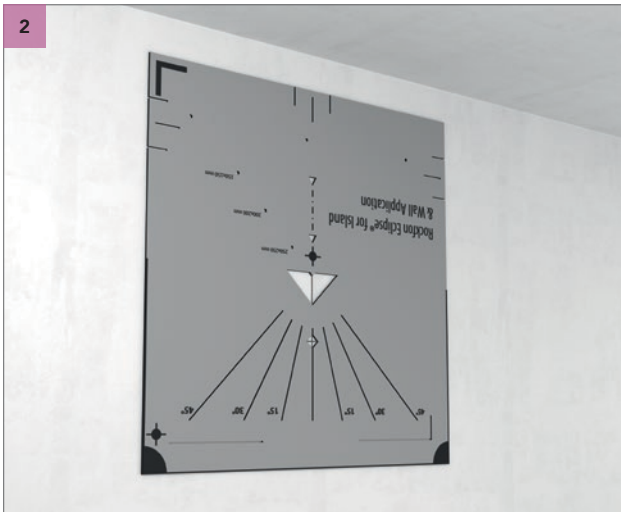

Placez l'outil de marquage sur les croix dessinées de part et d'autre du point central de l'étape 1. Veillez à ce que le centre de la croix corresponde au milieu du losange. Voir 2 - Détail.

2 – Détail

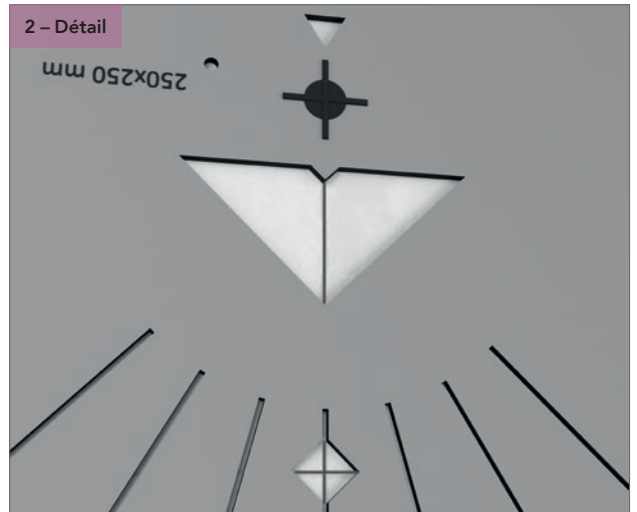

3

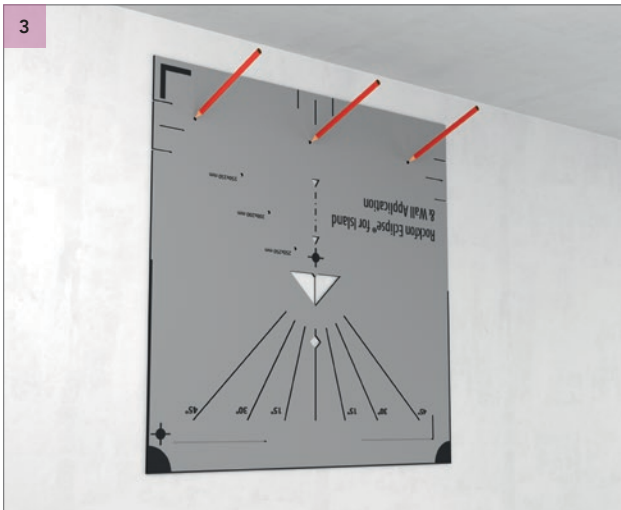

Marquez les trous de perçage.

3. RECTANGLE

(1760 x 1160 mm + 2360 x 1160 mm)

4 – 1760 x 1160



Percez les trous et installez le profilé de fixation murale.

4 – 2360 x 1160



Percez les trous et installez le profilé de fixation murale.

5

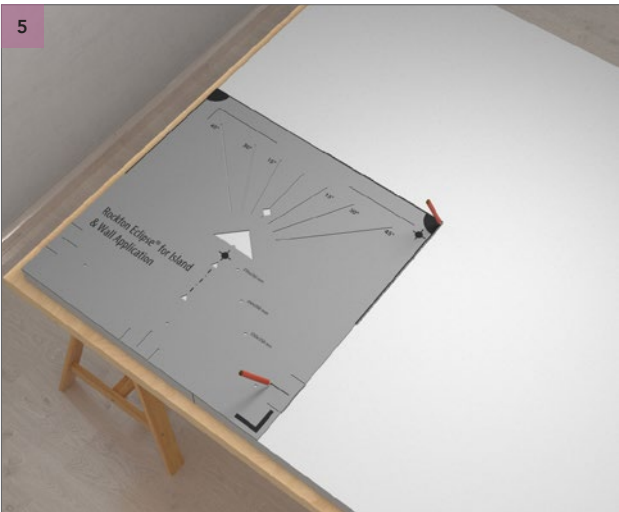

Placez l'outil de marquage au dos du panneau mural Rockfon Eclipse, dans le coin inférieur gauche. Marquez au crayon les lignes centrales en utilisant le coin supérieur droit de l'outil de marquage et la position de l'écarteur. Voir 5 - Résultat.

5 – Résultat



5



Placez l'outil de marquage au dos du panneau mural Rockfon Eclipse, dans le coin inférieur droit. Marquez au crayon les lignes formant le centre en utilisant le coin supérieur droit de l'outil de marquage et la position de l'écarteur.

3. RECTANGLE

(1760 x 1160 mm + 2360 x 1160 mm)

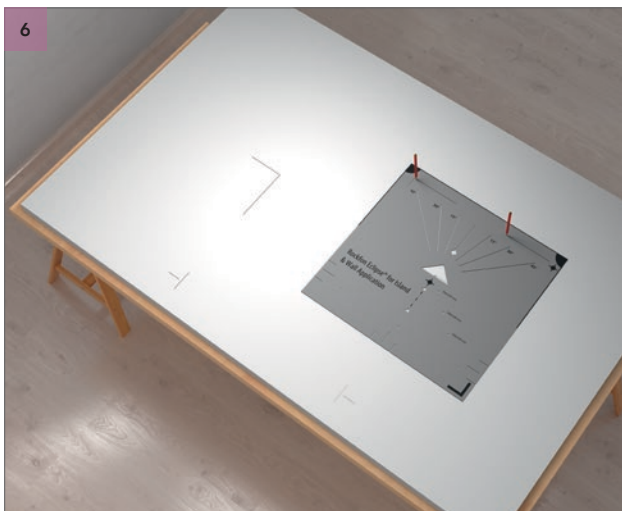

Placez l'outil de marquage de manière à ce que le point à la base du triangle de l'outil de marquage corresponde parfaitement aux lignes de l'étape 5 qui forment le centre. Voir 6 - Détail.

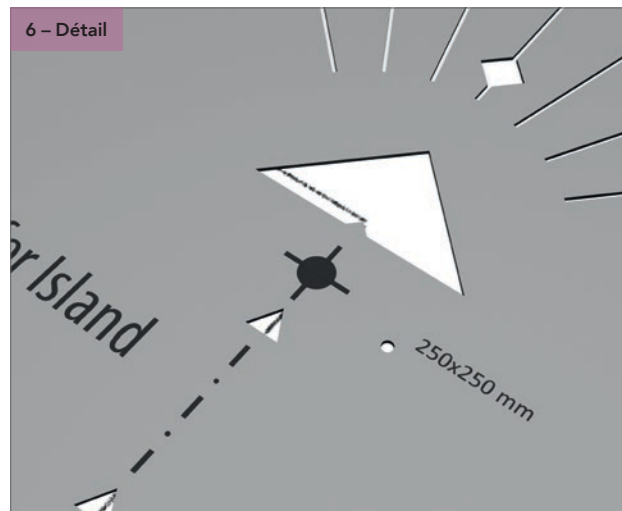

Marquez la ligne où le profilé de fixation pour panneau doit être fixé. Effectuez cette opération sur les parties droite et gauche du panneau mural. Voir 7 - Résultat.



Répétez ensuite les étapes 5 à 7 pour le coin inférieur droit.

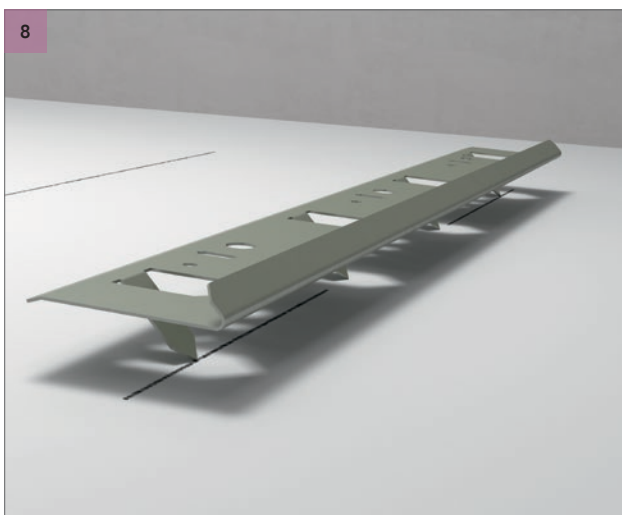

Insérez le profilé de fixation pour panneau dans le panneau mural. Voir 8 - Résultat.

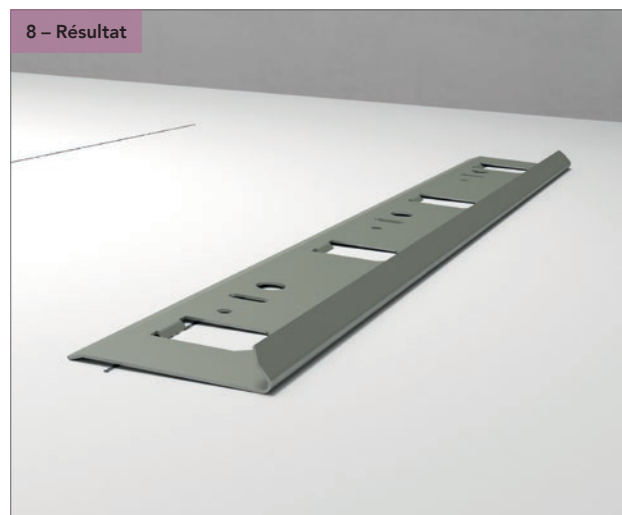

3. RECTANGLE

(1760 x 1160 mm + 2360 x 1160 mm)

8 – Résultat

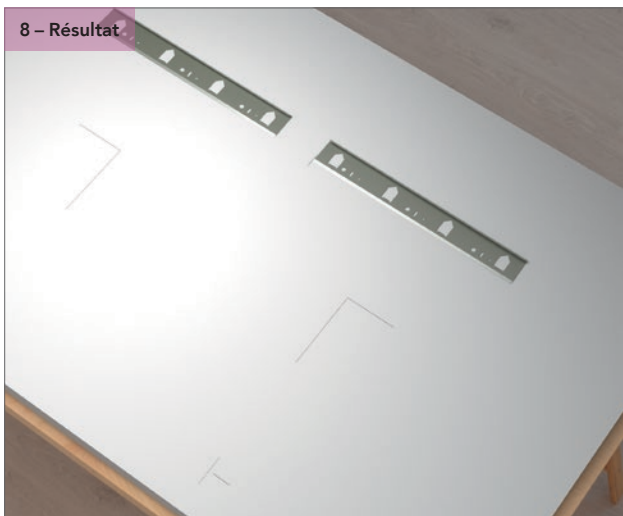

9

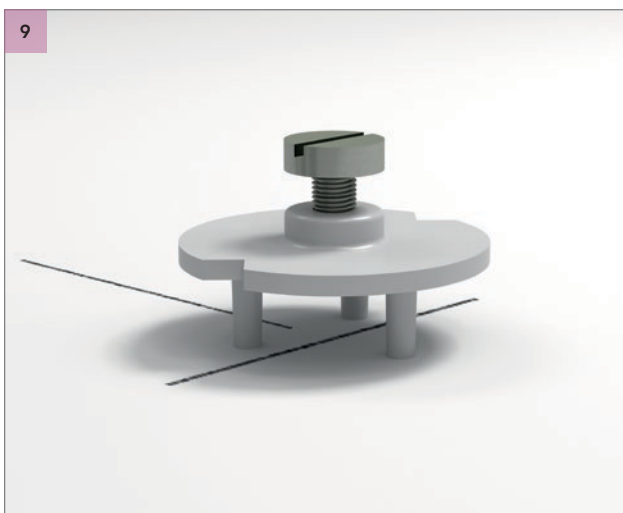

9 – Résultat

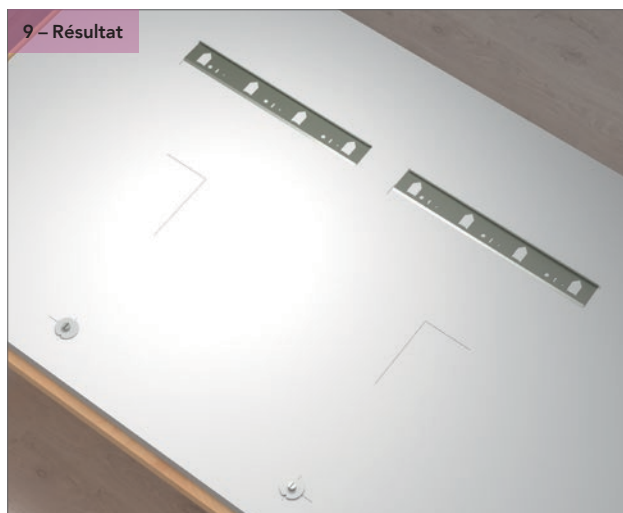

Insérez les écarteurs à l'arrière de le panneau mural. Voir 9 - Résultat.

10

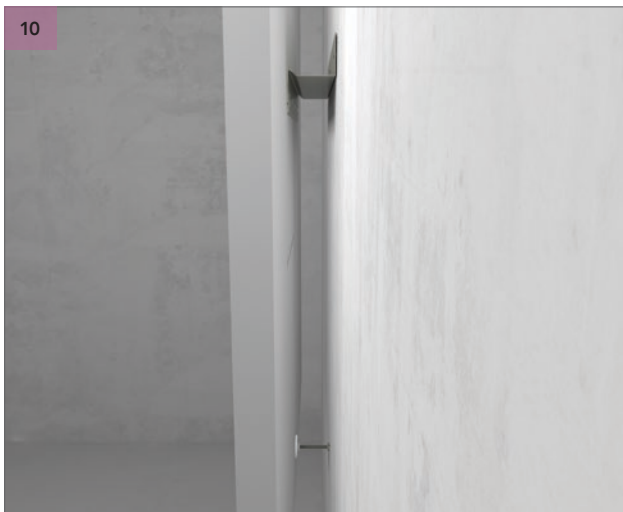

10 – Détail



Placez votre panneau mural Rockfon Eclipse sur le profilé de fixation murale et ajustez l'écarteur jusqu'à ce que le panneau mural Rockfon Eclipse soit à niveau. Voir 10 - Détail.

4. ROND (800 MM)

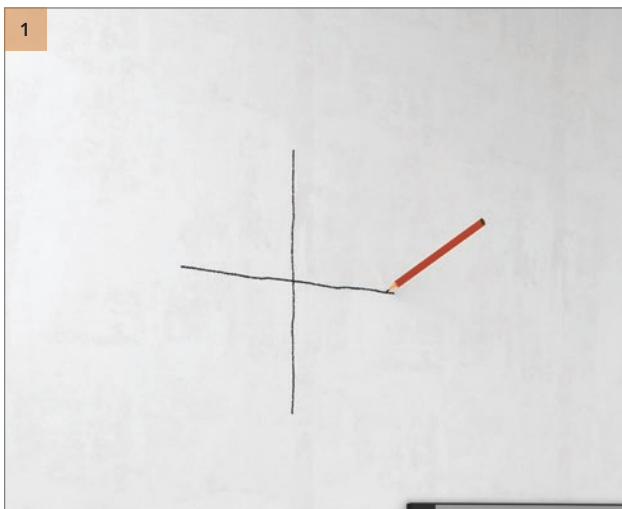

1
Marquez le mur d'une croix pour indiquer le centre du panneau mural Rockfon Eclipse. Veillez à ce que le trait supérieur de la croix soit de +/- 30 cm.

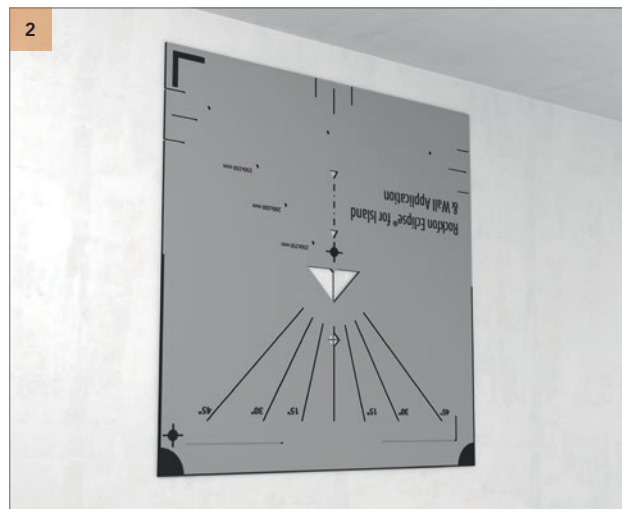

2
Placez l'outil de marquage au-dessus de la croix dessinée à l'étape 1. Veillez à ce que le centre de la croix corresponde au milieu du losange. Voir 2 - Détail.

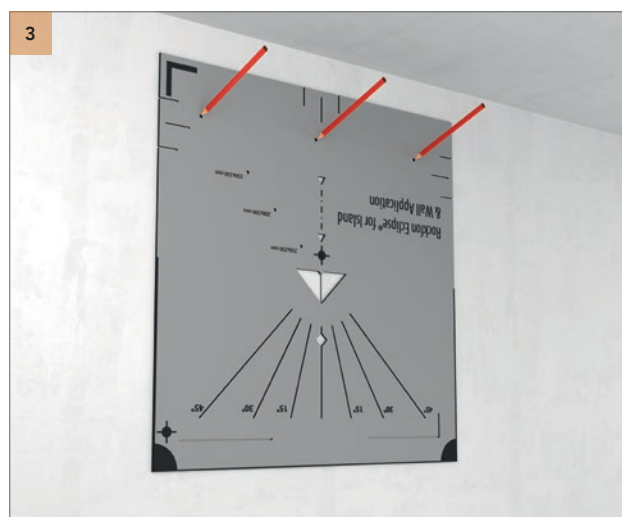
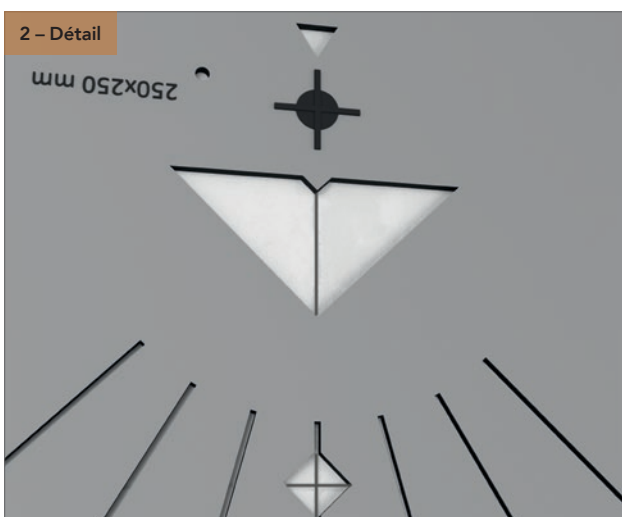

3
Marquez les trous de perçage.



4
Percez les trous et installez le profilé de fixation murale.

4. ROND (800 MM)

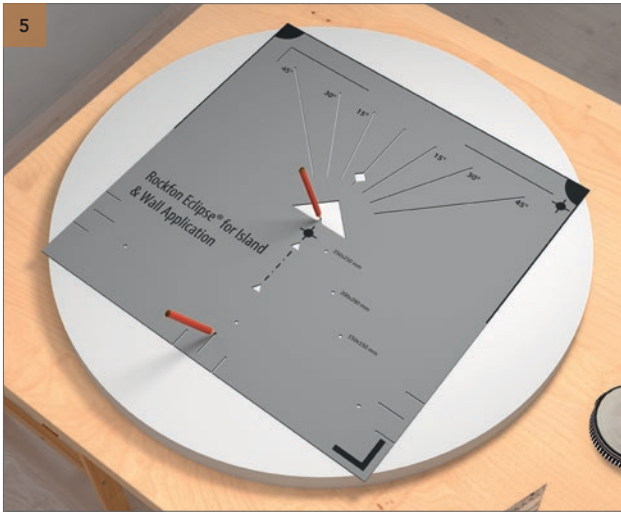

Placez l'outil de marquage au dos de le panneau mural et marquez au crayon la base du triangle et la position de l'écarteur. Voir 5 - Résultat.

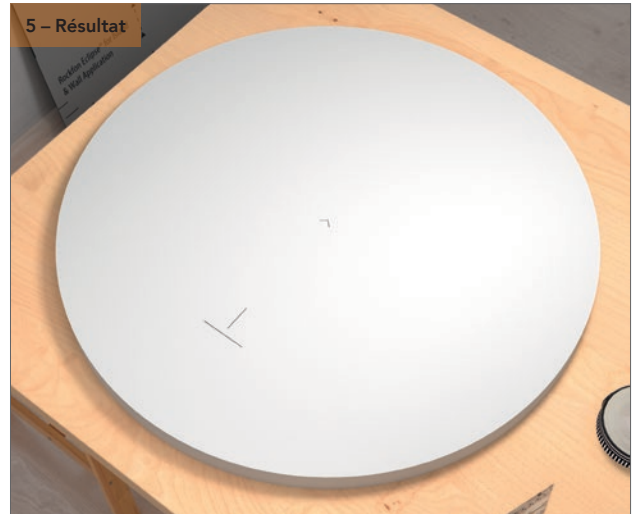

Placez l'outil de marquage de sorte que les lignes de l'étape 5, qui forment le contour du triangle de l'outil de marquage, correspondent parfaitement au losange. Voir 6 - Détail.

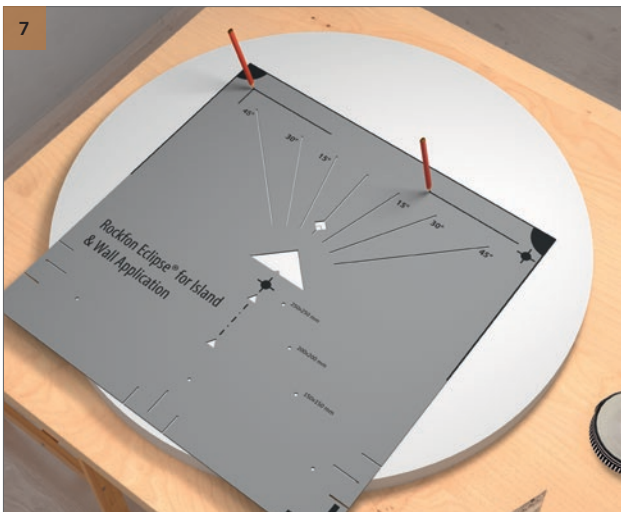
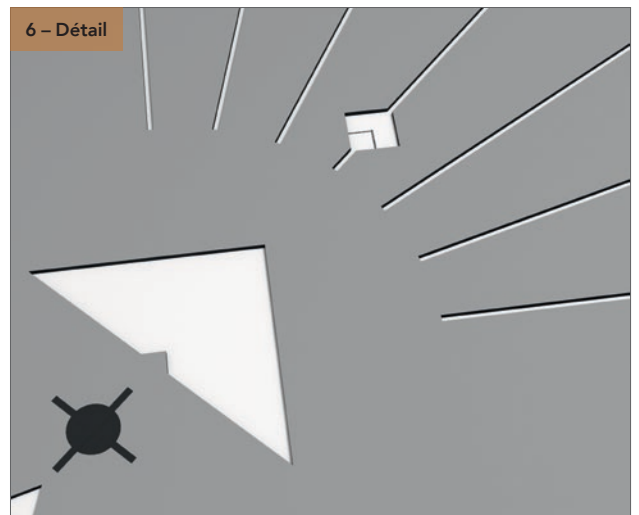

Marquez les lignes où le profilé de fixation pour panneau doit être inséré. Voir 7 - Résultat.

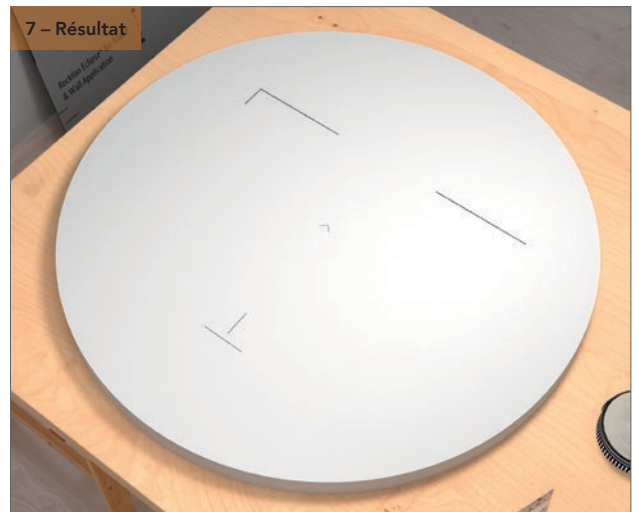

4. ROND (800 MM)

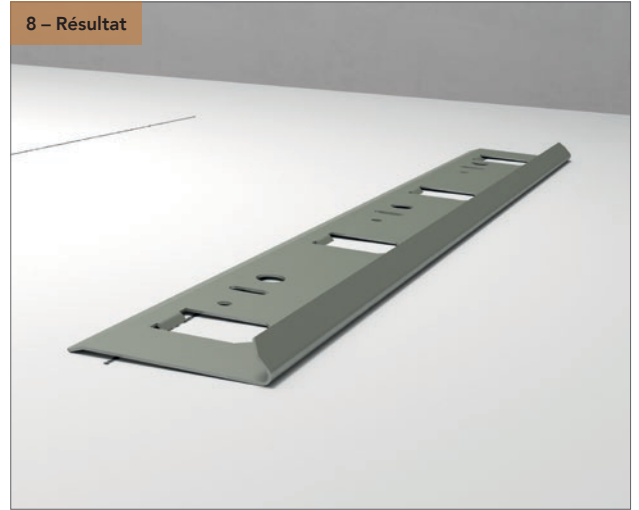
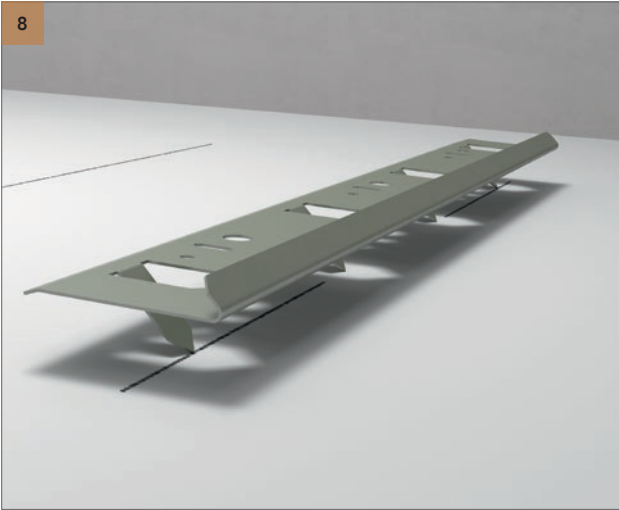

Insérez le profilé de fixation pour panneau dans le panneau mural.
Voir 8 - Résultat.



4. ROND (800 MM)

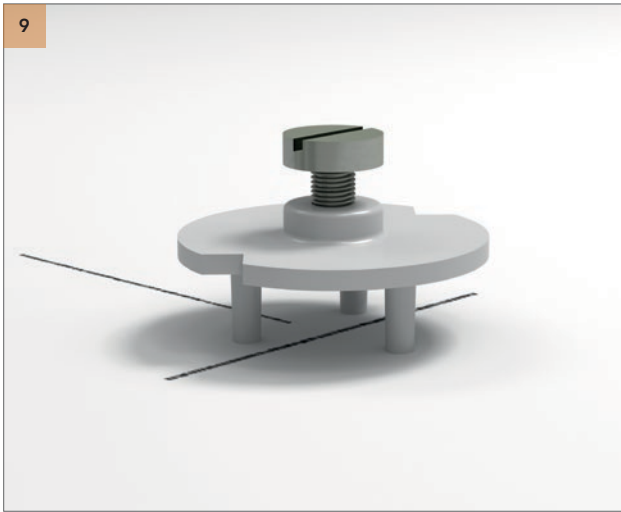

Insérez l'écarteur au dos du panneau mural. Voir 9 - Résultat.

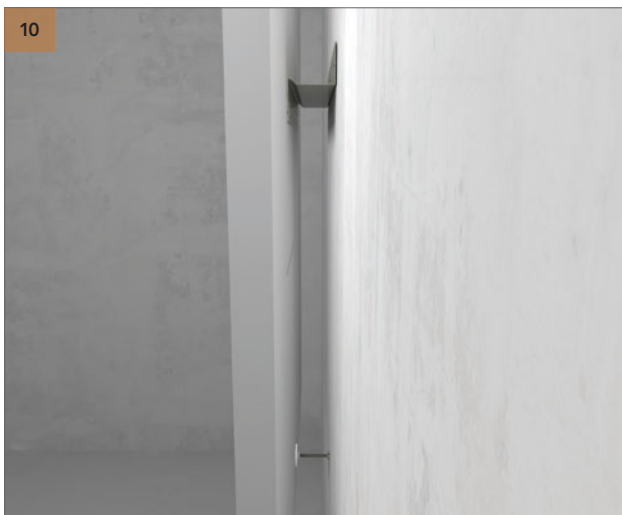

Placez votre panneau mural Rockfon Eclipse sur le profilé de fixation murale et ajustez l'écarteur jusqu'à ce que le panneau mural Rockfon Eclipse soit à niveau.



5. ROND (1160 MM)

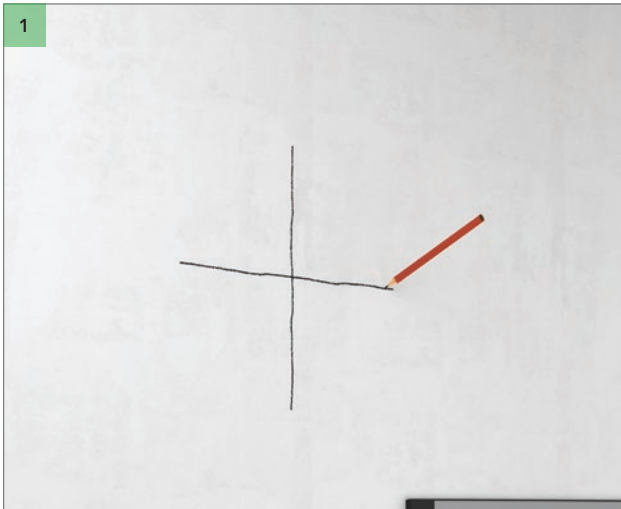

1
Marquez le mur d'une croix pour indiquer où vous souhaitez fixer le centre de votre panneau mural Rockfon Eclipse. Veillez à ce que le trait supérieur de la croix soit de +/- 30 cm.

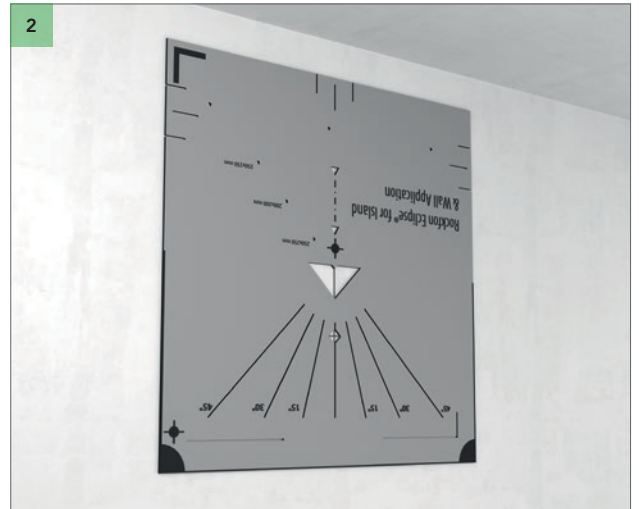

2
Placez l'outil de marquage au-dessus de la croix dessinée à l'étape 1. Veillez à ce que le centre de la croix corresponde au milieu du losange. Voir 2 - Détail.

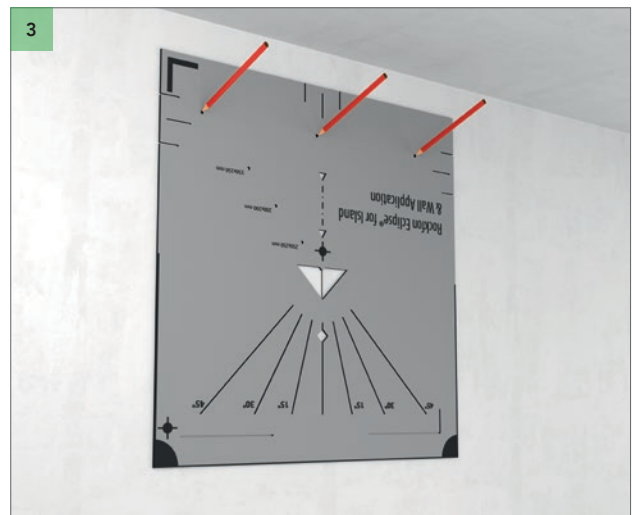
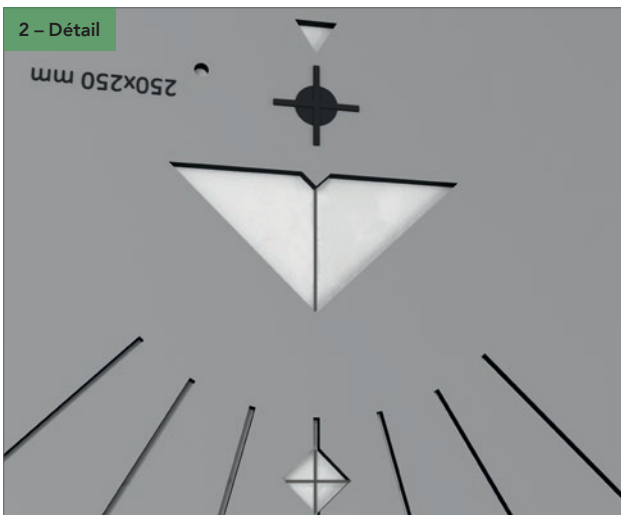

3
Marquez les trous de perçage.



4
Percez les trous et installez le profilé de fixation murale.

5. ROND (1160 MM)

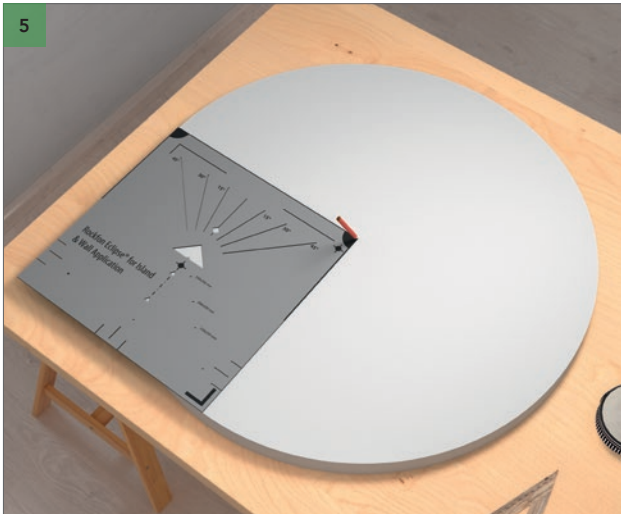

Placez l'outil de marquage de sorte que le coin supérieur gauche et le coin inférieur droit se trouvent sur le bord du cercle, au dos du panneau mural Rockfon Eclipse. Marquez au crayon les lignes formant le centre en utilisant le coin de l'outil de marquage. Voir 5 - Résultat.

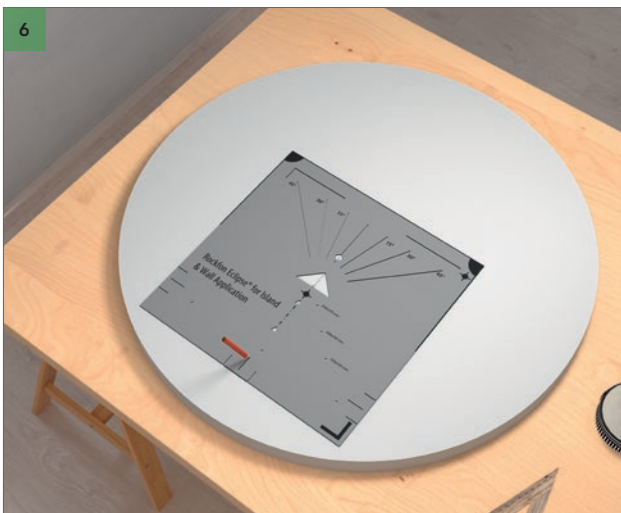

Placez l'outil de marquage de manière à ce que le point à la base du triangle de l'outil de marquage corresponde parfaitement aux lignes de l'étape 5 qui forment le centre. Marquez la position de l'écarteur. Voir 6 - Détail.

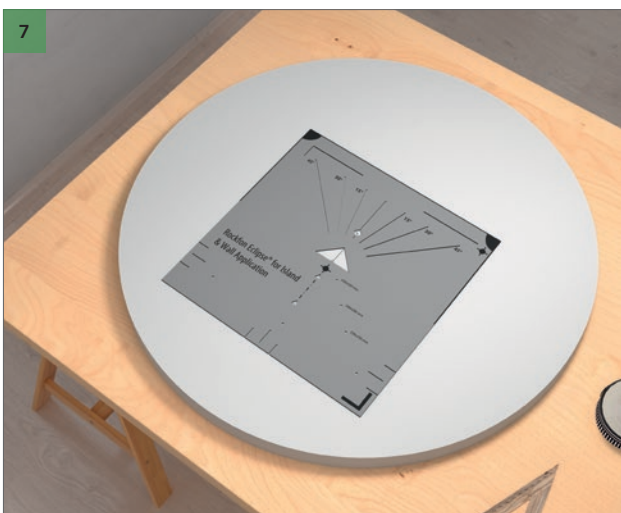
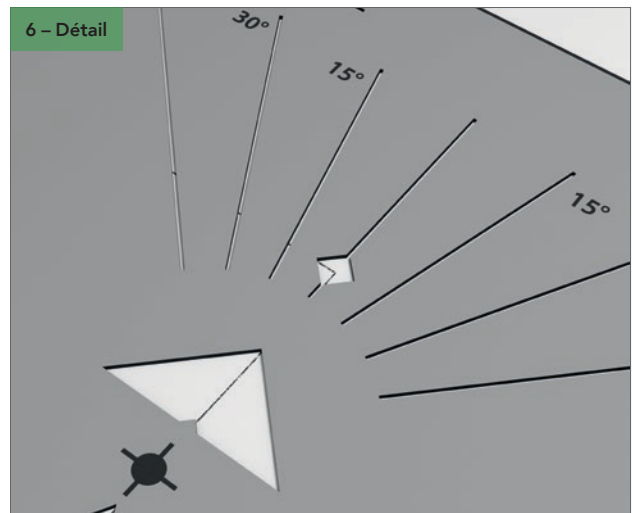

Marquez la ligne où le profilé de fixation pour panneau doit être fixé. Voir 7 - Détail.

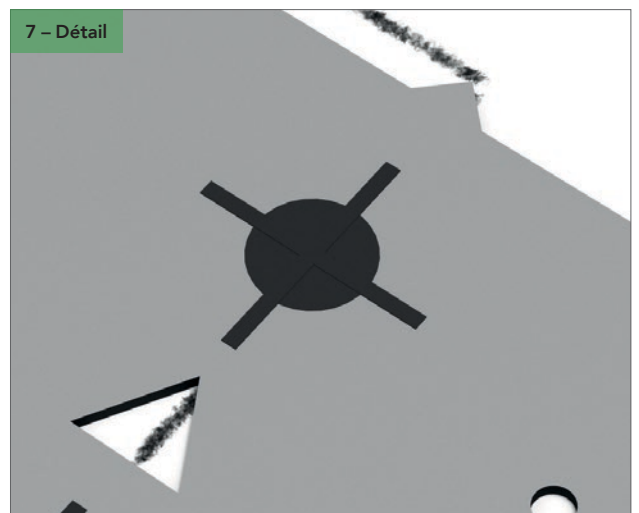

Le point à la base du triangle doit se situer au centre de votre marquage. La ligne de marquage de l'angle doit correspondre au 0° de l'outil de marquage.

5. ROND (1160 MM)

7 – Résultat



8

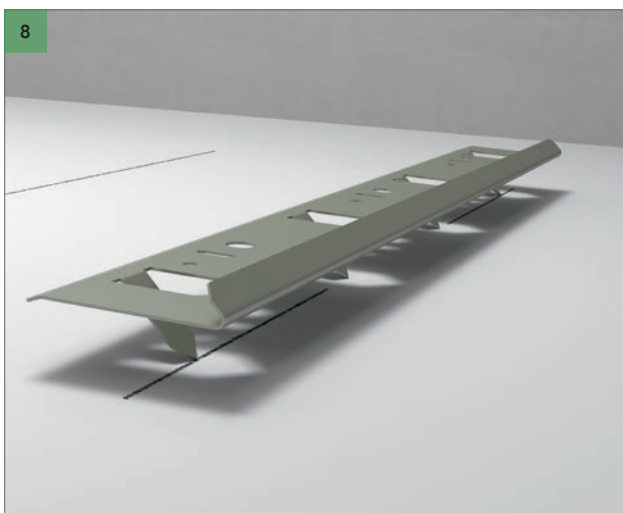

8 – Résultat

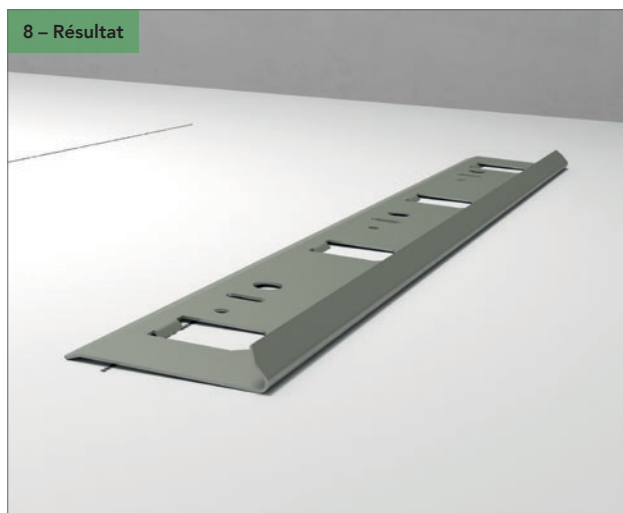

Insérez le profilé de fixation pour panneau dans le panneau mural.
Voir 8 - Résultat.

8 – Résultat



5. ROND (1160 MM)

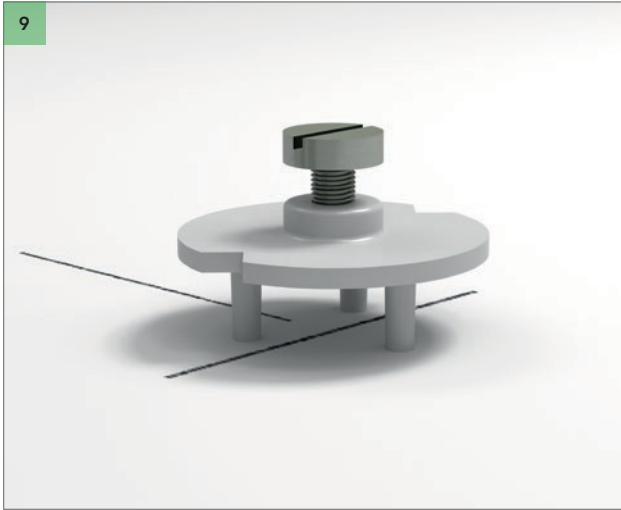

Insérez l'écarteur au dos du panneau mural. Voir 9 - Résultat.



Placez votre panneau mural Rockfon Eclipse sur le profilé de fixation murale et ajustez l'écarteur jusqu'à ce que le panneau mural Rockfon Eclipse soit à niveau.



6. TRIANGLE

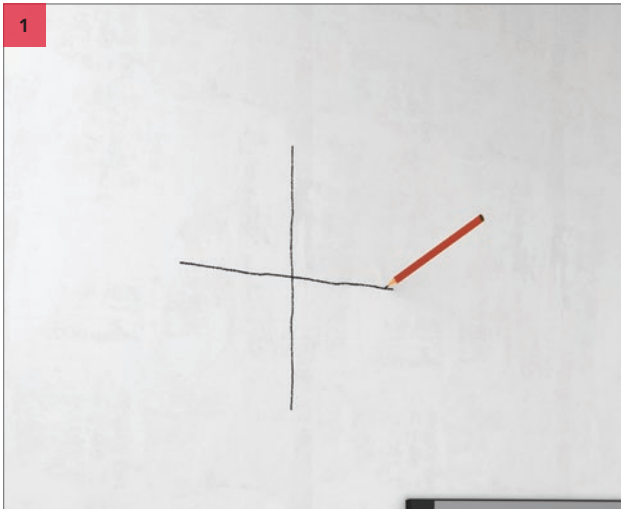

1
Marquez le mur d'une croix pour indiquer où vous souhaitez fixer le centre de votre panneau mural Rockfon Eclipse. Veillez à ce que le trait supérieur de la croix soit de +/- 30 cm.

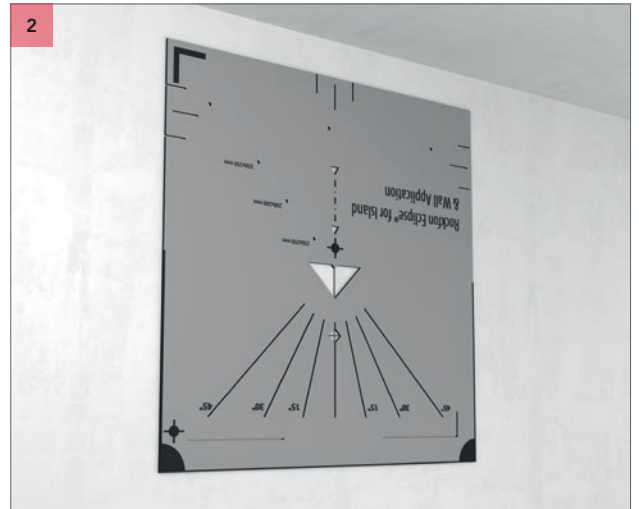

2
Placez l'outil de marquage au-dessus de la croix dessinée à l'étape 1. Veillez à ce que le centre de la croix corresponde au milieu du losange. Voir 2 - Détail.

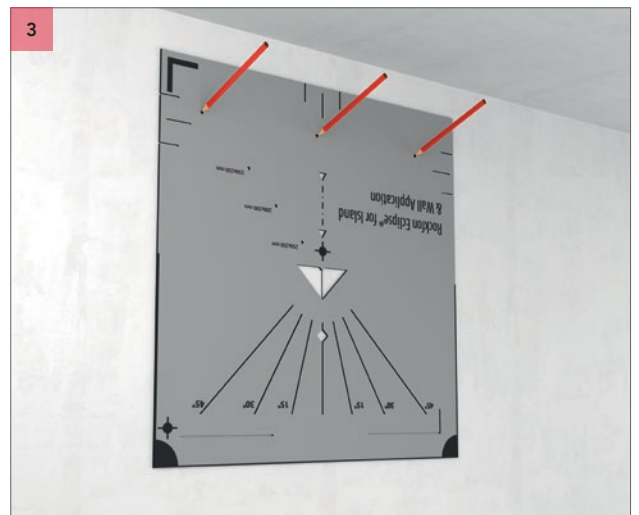
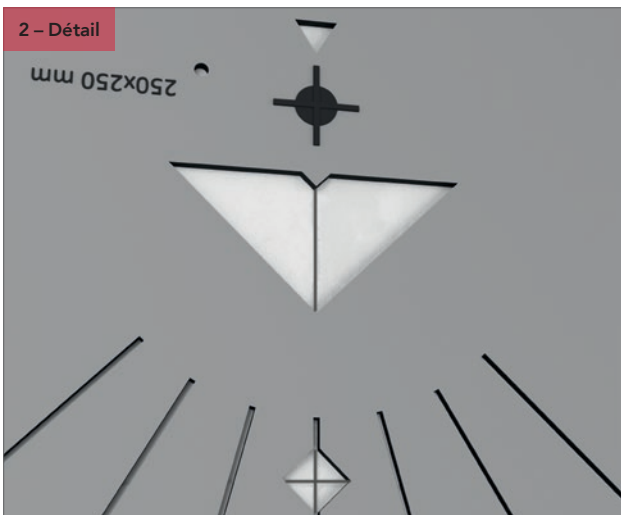

3
Marquez les trous de perçage.



4
Percez les trous et installez le profilé de fixation murale.

6. TRIANGLE

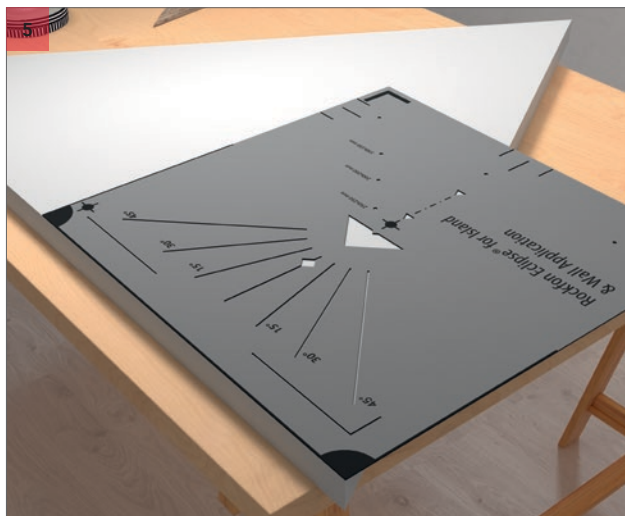

Placez l'outil de marquage dans le coin inférieur au dos du panneau Eclipse et marquez les lignes formant le centre en utilisant le coin de l'outil de marquage. Voir 5 - Résultat.

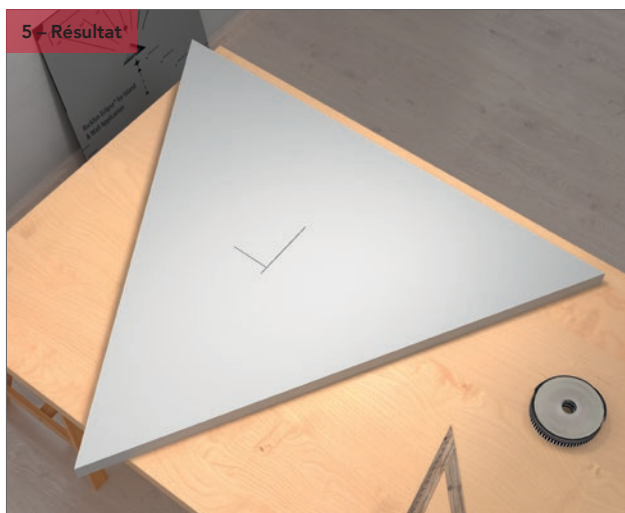

Placez l'outil de marquage de manière à ce que le point à la base du triangle de l'outil de marquage corresponde parfaitement aux lignes de l'étape 5 qui forment le centre. Voir 6 - Détail.

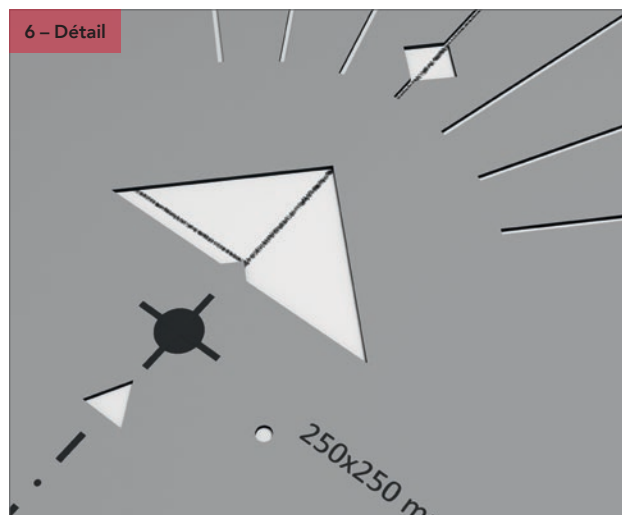

6. TRIANGLE

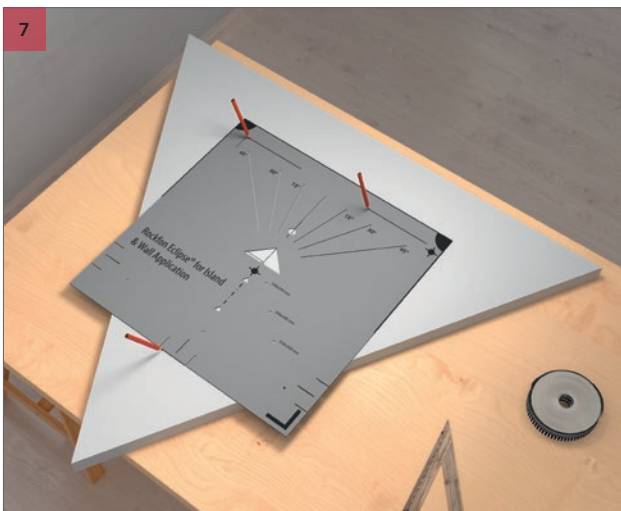

Marquez la ligne où le profilé de fixation pour panneau doit être inséré et la position de l'écarteur. Voir 7 - Résultat.

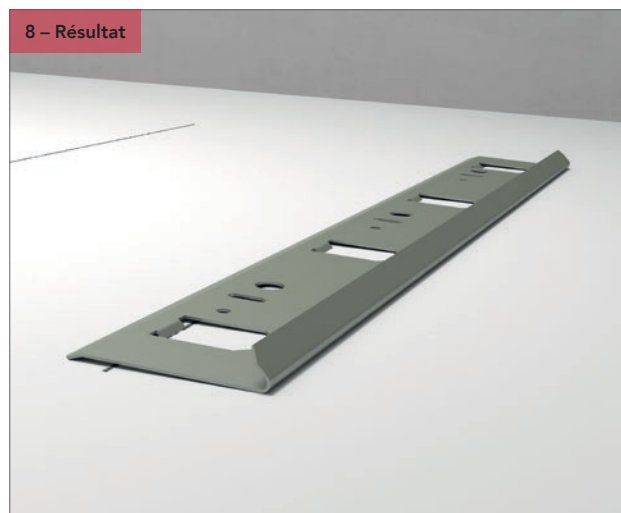
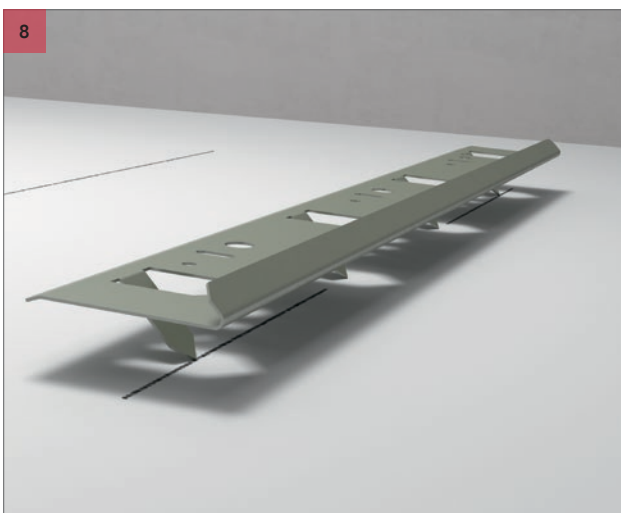

Insérez le profilé de fixation pour panneau dans le panneau mural. Voir 8 - Résultat.



6. TRIANGLE

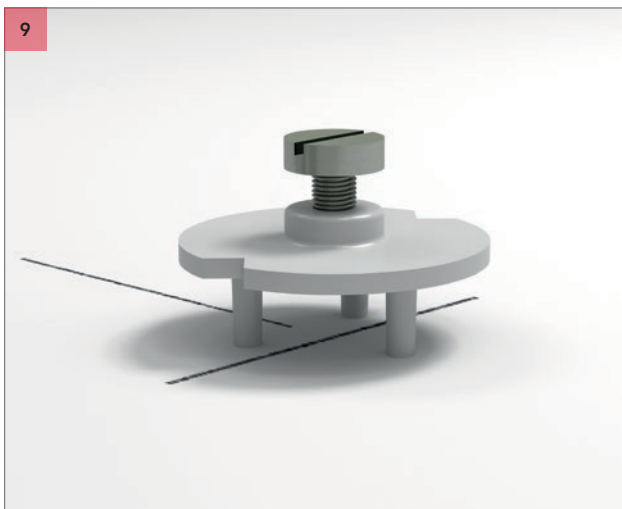

Insérez l'écarteur au dos du panneau mural. Voir 9 - Résultat.



Placez votre panneau mural Rockfon Eclipse sur le profilé de fixation murale et ajustez l'écarteur jusqu'à ce que le panneau mural Rockfon Eclipse soit à niveau.



7. OVAL

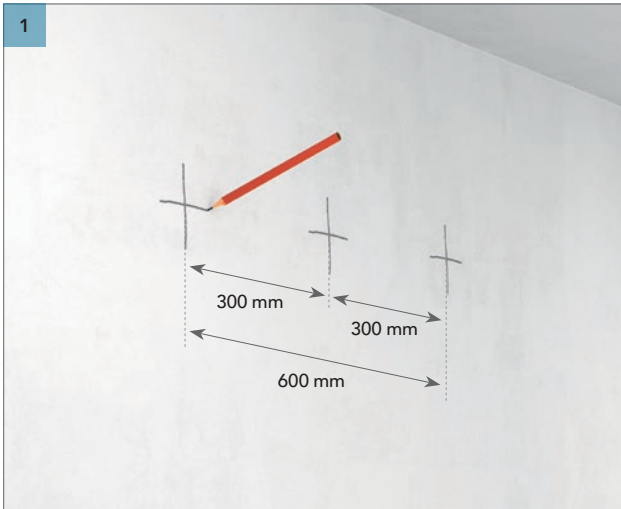

Marquez le mur d'une croix pour indiquer le centre de votre panneau mural Rockfon Eclipse. Marquez une croix à 300 mm de part et d'autre du point central. Veillez à ce que les traits supérieurs des croix soient de +/- 30 cm.

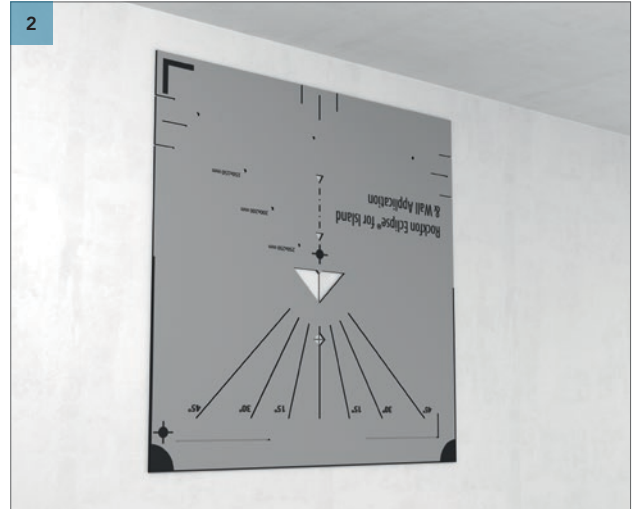

Placez l'outil de marquage sur les croix dessinées de part et d'autre du point central de l'étape 1. Veillez à ce que le centre de la croix corresponde au milieu du losange. Voir 2 - Détail.

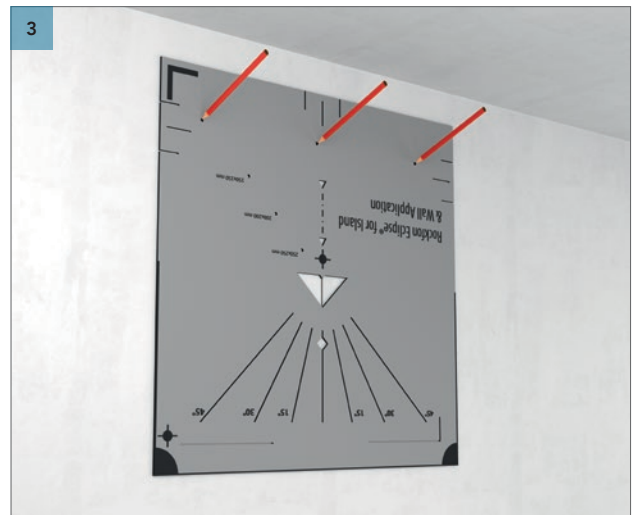
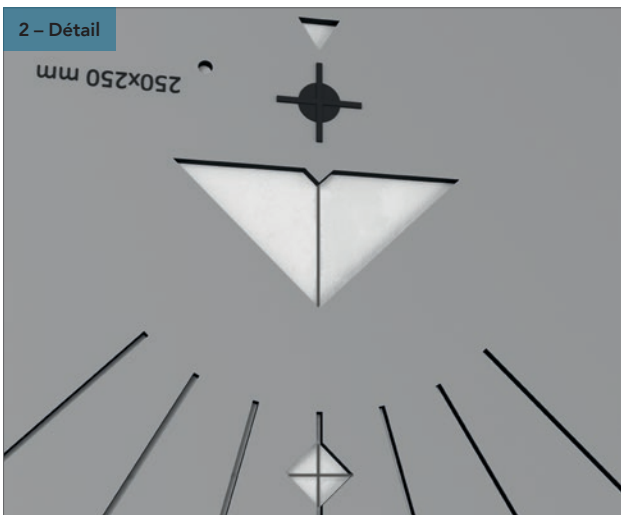

Marquez les trous de perçage.



Percez les trous et installez le profilé de fixation murale.

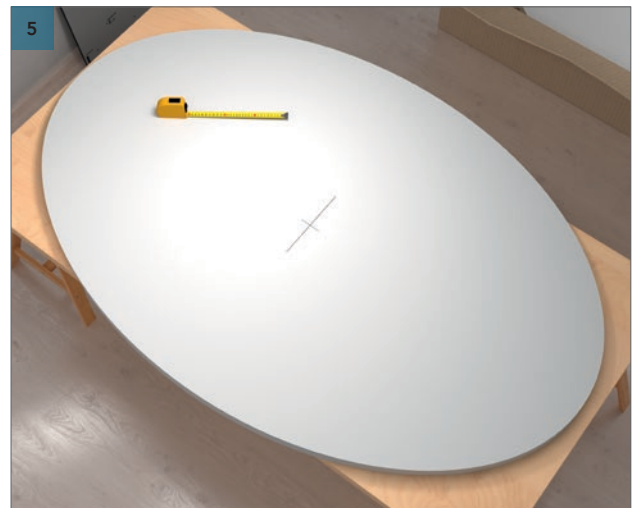

Définissez le centre de l'ovale.

7. OVAL



Mesurez et indiquez horizontalement 300 mm à gauche et 300 mm à droite de la croix centrale.

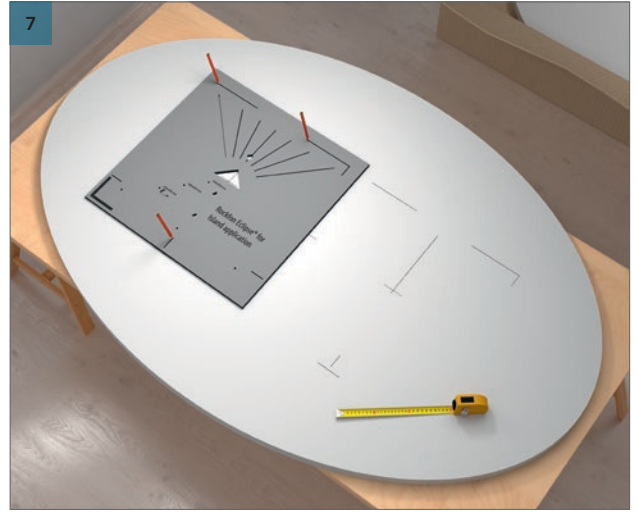

Marquez les lignes où le profilé de fixation pour panneau doit être inséré et la position de l'écarteur. Effectuez cette opération sur les parties droite et gauche de le panneau mural.

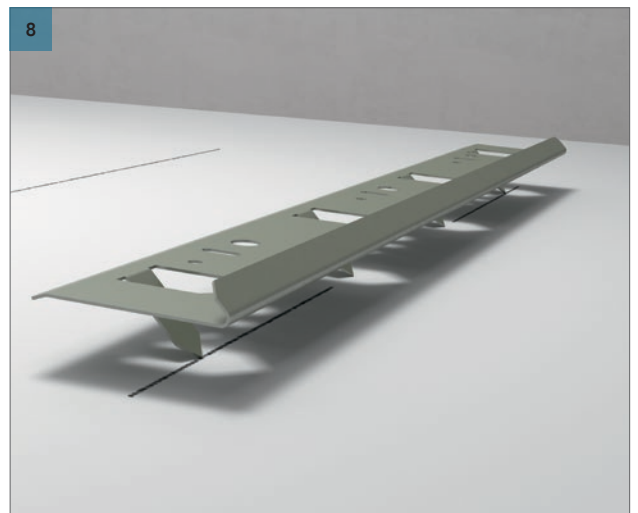
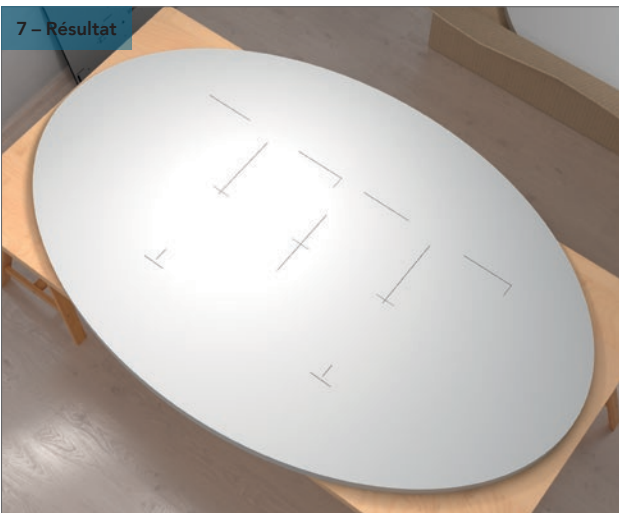

Insérez le profilé de fixation pour panneau dans le panneau mural.
Voir 8 - Résultat.

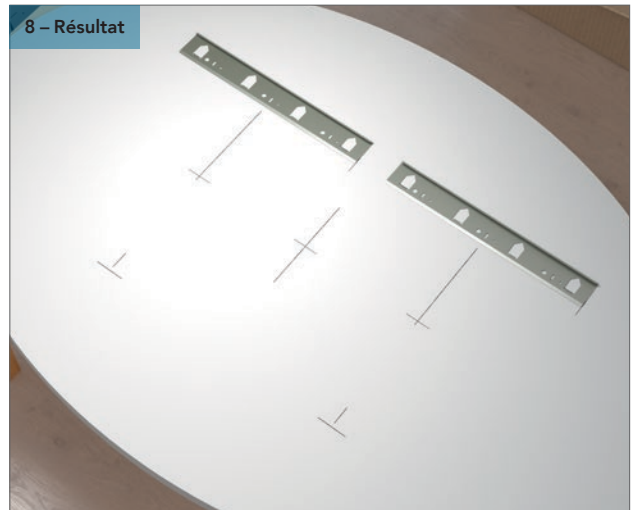
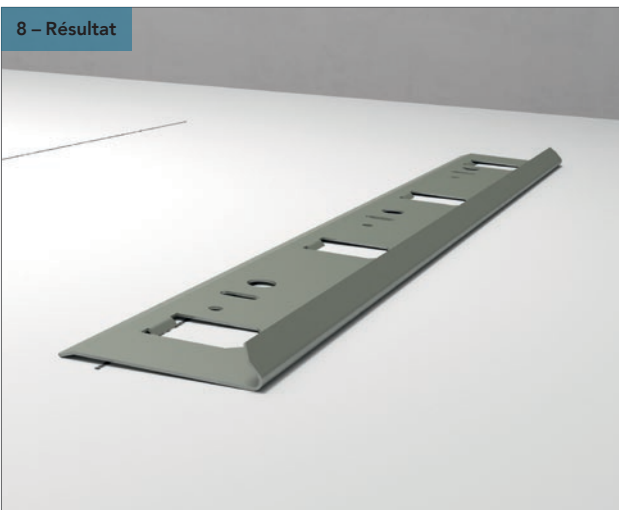

7. OVAL

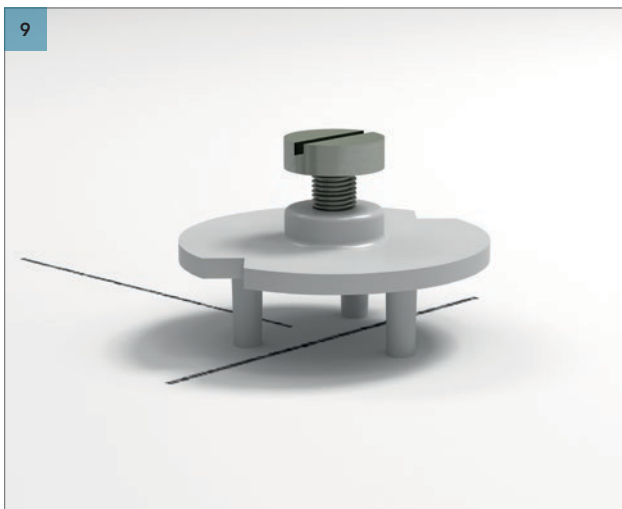

Insérez les écarteurs à l'arrière de le panneau mural. Voir 9 - Résultat.

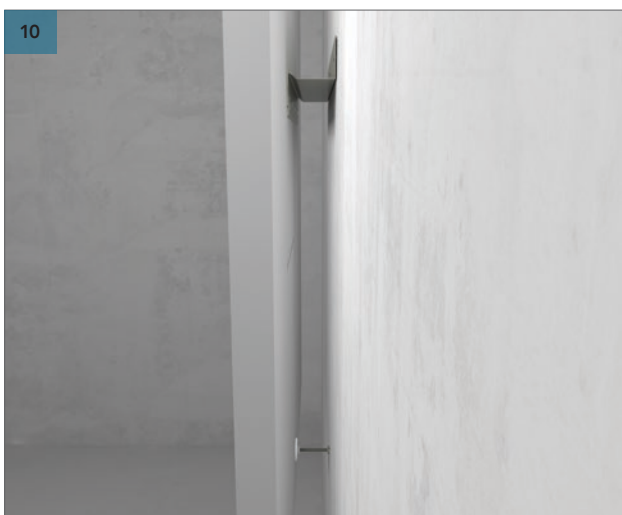
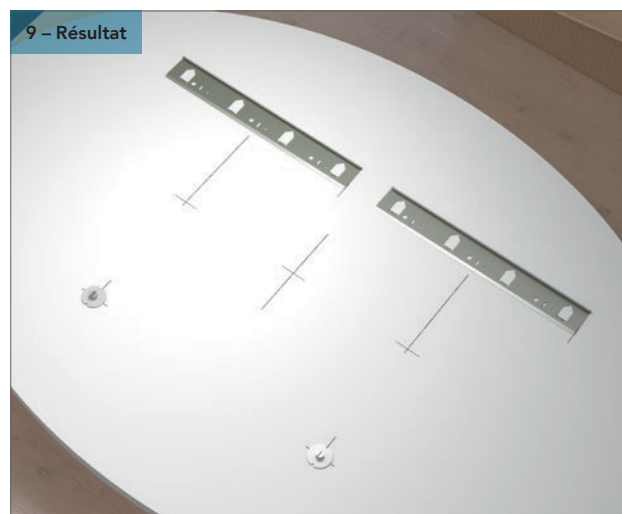

Placez votre panneau mural Rockfon Eclipse sur le profilé de fixation murale et ajustez l'écarteur jusqu'à ce que le panneau mural Rockfon Eclipse soit à niveau. Voir 10 - Détail.



8. PERSONNALISÉE

Pour la fixation des panneaux Rockfon Eclipse Personnalisee, veuillez contacter Rockfon.

Outils

Rockfon a développé des outils spécifiques disponibles sur www.rockfon.be.



Consultez notre bibliothèque CAD en ligne ou notre portail BIM pour vous aider à concevoir votre projet.

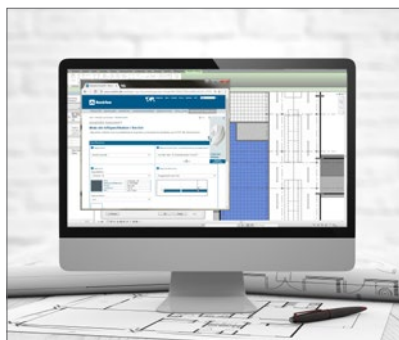

Obtenez les documents de spécification de nos produits sur notre site Web.



Explorez notre bibliothèque de projets réferents sur notre site Web.

Rockfon® est une marque déposée
du Groupe ROCKWOOL.

 twitter.com/RockfonOfficial

 linkedin.com/company/Rockfon-as

 instagram.com/Rockfon_official

 youtube.com/RockfonBelgium

10/2018 | Tous les codes couleurs mentionnés s'appuient sur le système NCS – Natural Colour System® – utilisés sous licence et la propriété de NCS Colour AB, Stockholm 2012 ; ou la couleur RAL standard. Document non contractuel. Modifications sans préavis.

Rockfon
(ROCKWOOL BVBA)
Oud Sluisstraat 5
2110 Wijnegem
Belgique

T +32 (0)2 715 68 68
F +32 (0)2 715 68 69

info@rockfon.be
www.rockfon.be

